

www.lasy.gov.pl



Lasy Państwowe

# Nadleśnictwo Chrzazanów

Informacja o działalności w roku 2025  
Plany na rok 2026



Las Państwowe

## Wstęp. Dlaczego przesyłamy Państwu ten raport?

Las Państwowe to ogólnopolska organizacja, zarządzająca większością zasobów leśnych kraju. W naszej pieczy znajduje się przeszło 7,6 mln ha gruntów. To ¼ Polski. Nadleśnictwo Chrzanów to jedno z 429 nadleśnictw, które zarządzają lasami na poziomie lokalnym. Dba o przyrodę, udostępnia lasy dla rekreacji, ale jest też istotnym podmiotem gospodarczym. Dostarcza drewno, które służy nam wszystkim, zatrudnia i generuje miejsca pracy. Jest płatnikiem lokalnych podatków. Szczegóły dane nt. działalności nadleśnictwa znajdują Państwo na kolejnych stronach.

W tym roku po raz pierwszy nasza organizacja kieruje tego rodzaju raporty do samorządów gminnych w całej Polsce. Samorzady to nasz naturalny i bliski partner. To Państwo posiadają mandat uzyskany w demokratycznych wyborach, uprawniający do reprezentowania strony społecznej.

Raport traktujemy jako narzędzie w dialogu, który leśnicy chcą prowadzić ze stroną społeczną. Uważamy za oczywiste, że powinni Państwo dowiadywać się o naszej działalności. O jej efektach w minionym roku i o naszych zamierzeniach na rok bieżący. Niech to będzie podstawa do dyskusji na temat sposobów zarządzania lasami, ich wpływu na gospodarkę, klimat i stosunki wodne. O oczekiwaniach społecznych. Stoimy na stanowisku, że debata i konsultacje w środowisku lokalnym mają szczególną wartość. Bo odbywają się w poczuciu odpowiedzialności i realnej oceny skutków podejmowanych decyzji.



**Ewelina Boruń**

Nadleśniczy

Nadleśnictwa Chrzanów





Las Państwowe

## Lokalizacja

**Nadleśnictwo Chrzanów wchodzi w skład Regionalnej Dyrekcja Lasów Państwowych w Katowicach**

- Regionalna Dyrekcja Lasów Państwowych w Katowicach zarządza 38 Nadleśnictwami oraz 2 Gospodarstwami Rybackimi,

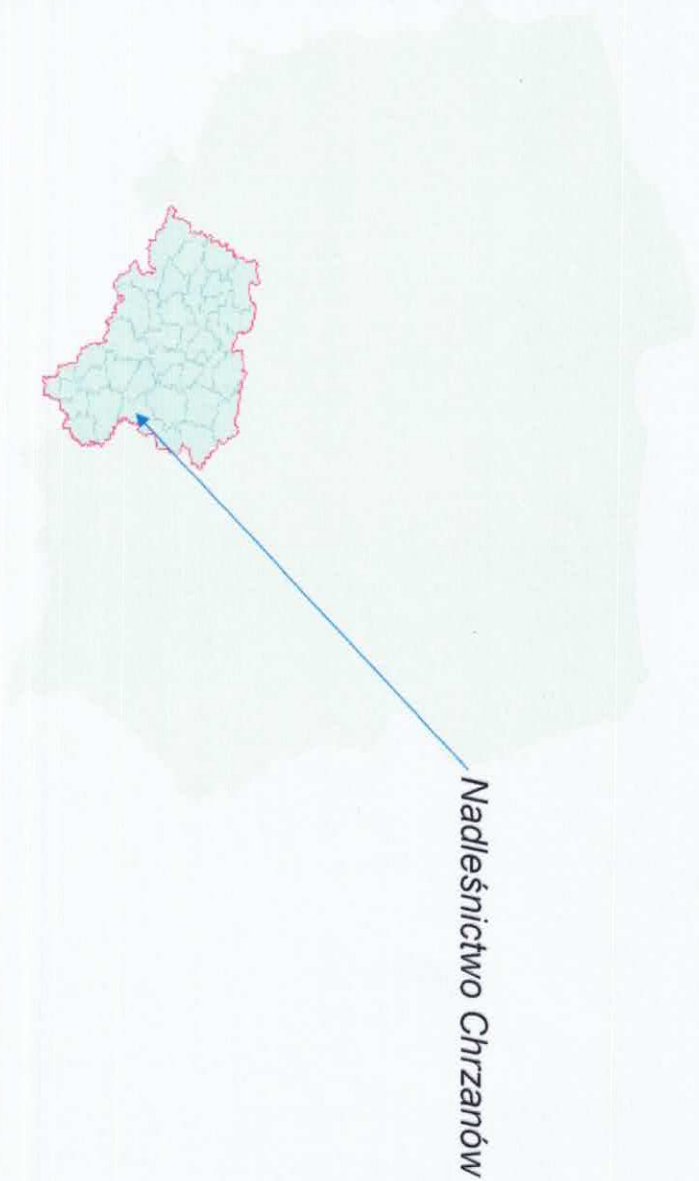

[www.lasy.gov.pl](http://www.lasy.gov.pl)



Las Państwowe

## Lokalizacja

### Nadleśnictwo Chrzanów w liczbach:

- Powierzchnia ogółem: 19 847,56\*,
- w tym lasy 19670,34 ha
- Średni wiek 60 lat
- Lesistość 39,9%
- Nadleśnictwo Chrzanów podzielone jest na 11 leśnictw
- Nadleśnictwo Olkusz w zasięgu terytorialnym Gminy Bukowno ma 1 leśnictwo o nazwie Podlesie (1 121,96 ha, średni wiek 73 lata).

\*- kolorem zielonym zaznaczono grunty w zarządzie

PGL LP Nadleśnictwa Chrzanów

[www.lasy.gov.pl](http://www.lasy.gov.pl)





## Lokalizacja

- Nadleśnictwo Chrzanów obejmuje swoim zasięgiem 12 Gmin,
  - Część Gmin podzielona jest na obszary Miejskie i Wiejskie,
  - Dla Gminy Bukowno zebrano dane z zasięgu Nadleśnictwa Chrzanów i Nadleśnictwa Olkusz.
- Nadleśnictwo Chrzanów administruje większą częścią terenów leśnych w zasięgu tej Gminy.





## Zasoby w zarządzie nadleśnictwa

### Nadleśnictwo Chrzanów w liczbach:

- Powierzchnia ogółem: 19 847,56\*,
- w tym lasy 19670,34 ha
- Ilość kompleksów leśnych – 684
- Skomplikowany układ kompleksów leśnych i enklaw jest wynikiem wzmożonej antropopresji rozpoczętej w końcu XVIII w. i trwającej de facto do dziś. W dalszym ciągu zachodzi przekazywanie powierzchni leśnej na rzecz przemysłu i infrastruktury i odwrotnie odzyskiwanie powierzchni leśnej po rekultywacji.

Wielkość kompleksu (ha)	Liczba szt.	Średnia powierzchnia (ha)	Suma powierzchni (ha)
poniżej 1	315	0,28	88,20
1 – 5	161	2,57	413,77
5 – 20	105	9,68	1 016,40
20 – 100	67	46,63	3 124,21
100 – 200	15	155,22	2 328,30
200 – 500	14	289,43	4 052,02
500 – 2000	5	792,59	3 962,95
powyżej 2000	2	2 342,25	4 684,50
<b>RAZEM</b>	<b>684</b>	<b>28,76</b>	<b>19 670,35</b>



## Zasoby w zarządzie nadleśnictwa

Główne gatunki lasów Nadleśnictwa [ha]:

Sosna	11422,99
Brzoza	2699,6
Buk	1315,66
Dąb	670,48
Modrzew	642,29
Olsza	556,16
Dąb czerwony	317,89
Sosna czarna	322,45
Świerk	216,96
Osika	133,38
Robinia	83,57
Lipa	51,39
Jawor	38,83
Wiąz	26,1
Grab	11,25

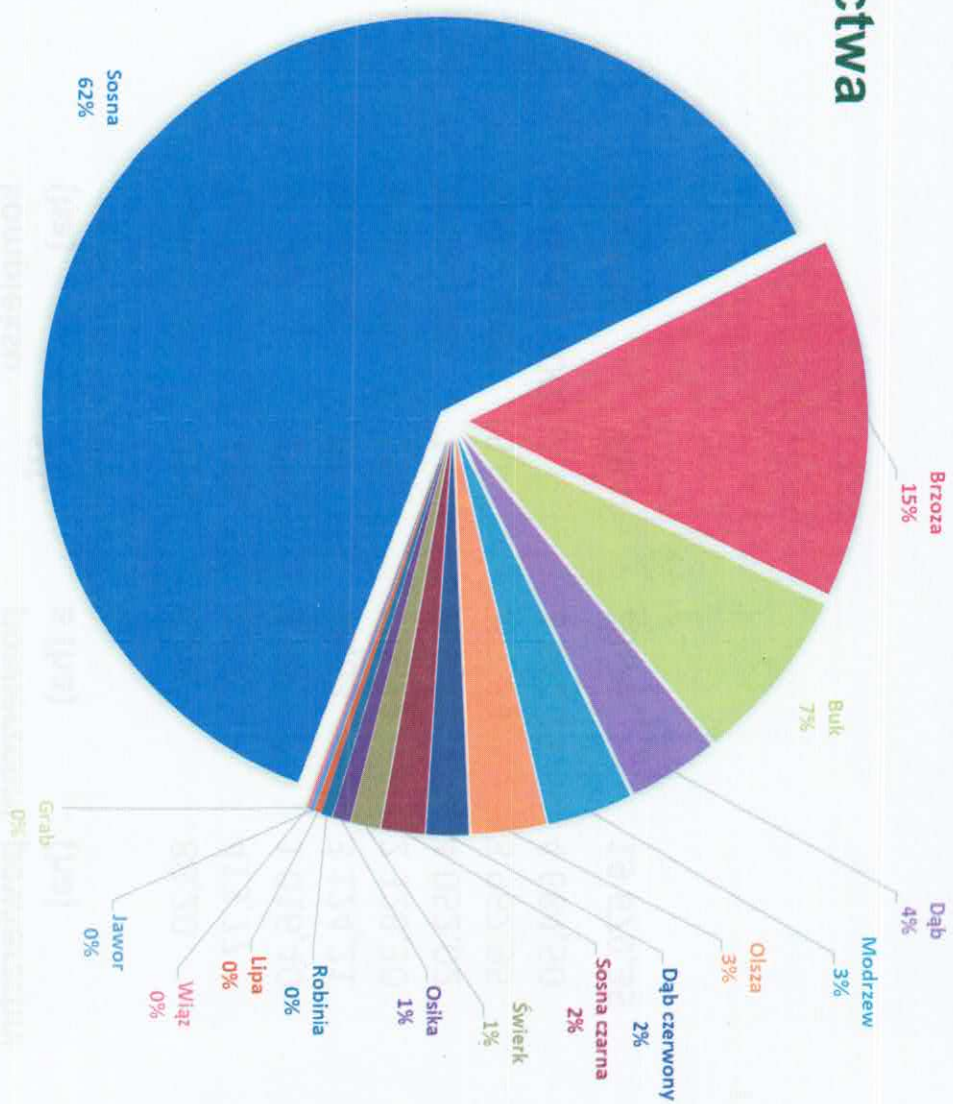



## Do kogo należą lasy w granicach nadleśnictwa

W zasięgu administracyjnym Nadleśnictwa Chrzanów znajdują się lasy różnych form własności (BDL 2024):

Forma własności	Powierzchnia [ha]	Udział [%]
Las Skarbu Państwa (SP) w zarządzie LP	19 356,13	82,9
Inne SP (KOWR, itd.)	204,48	0,9
Las gminne	554,74	2,4
<b>Las publiczne razem</b>	<b>20 115,35</b>	<b>86,2</b>
Las prywatne	3 244,34	13,9
<b>Las ogółem</b>	<b>23 449,28</b>	<b>100,0</b>





## Infrastruktura nadleśnictwa

- Siedziba Nadleśnictwa Chrzanów – Chrzanów ul. Oświęcimska 31,
- Siedziby leśnictw (leśniczówki) coraz częściej są wyłączone biurami i nie tworzą osad w których zamieszkuje leśniczy. Obecnie jako osady funkcyjne funkcjonują już tylko 4 leśniczówki z 11 leśnictw. Pozostałe są osobnymi budynkami lub są wynajmowane od różnych podmiotów.
- Posterunek Straży Leśnej zlokalizowany jest w siedzibie Nadleśnictwa,
- Nadleśnictwo w okresie od marca do października organizuje i prowadzi Punkt Alarmowo Dyspozycyjny, który odpowiada za bezpieczeństwo pożarowe lasów,
- Obserwacja lasów prowadzona jest z 3 dostzegalni przeciwpożarowych oraz uzupełniana przez patrole naziemne,
- sieć dróg wewnątrz zakładowych tworzona jest przez drogi utwardzone tłuczniem (główne) oraz drogi gruntowe. Łączna ich długość wynosi około 503 km,

## Infrastruktura nadleśnictwa

### Obiekty edukacyjne:

- Na terenie Nadleśnictwa Chrzanów jest ustanowiona jedna **ścieżka edukacyjna** znajdująca się w leśnictwie Dulowa. Wzdłuż ścieżki ustawionych jest wiele tablic edukacyjnych oraz znajdują się ławki umożliwiające odpoczynek spacerującym.
- Nadleśnictwo w swojej siedzibie posiada salę edukacyjną na której mogą odbywać się zajęcia prowadzone przez pracowników Nadleśnictwa.

### Obiekty służące rekreacji i turystyce:

- Nadleśnictwo urządziło i utrzymuje **9 miejsc postojowych** (jedno dodatkowe projektowane do wykonania), które są ogólnodostępne. Każde miejsce postojowe wyposażone jest w tablice edukacyjne i ławeczki umożliwiające wypoczynek. Postój wymaga zapoznania się i przestrzegania regulaminu. Dzięki miejscom postojowym ruch pojazdów na terenach leśnych jest skanalizowany, a tereny leśne są łatwiej dostępne dla społeczeństwa.
- Nadleśnictwo w porozumieniu z różnymi instytucjami ustanowiło **8 miejsc wypoczynku**, które są wyposażone w urządzenia służące rekreacji i turystyce,

## Infrastruktura nadleśnictwa

### Obiekty służące rekreacji i turystyce:

- Nadleśnictwo wyznaczyło w terenie ponad 99 km szlaków konnych,
- W większości leśnictw znajdują się szlaki rowerowe (338 km) biegnące przez kompleksy leśne,
- Na terenach leśnych wyznaczone są przez różne instytucje turystyczne np. PTT również inne szlaki turystyczne (301 km) i ścieżki piesze,
- W porozumieniu z organizacjami pozarządowymi ustanowione są trasy biegowe na których cyklicznie odbywają się zawody sportowe lub biegi rekreacyjne,

Nadleśnictwo wydzierżawia Kołom Wędkarskim swoją infrastrukturę wodną m.in. Stawy „Grobie”, Stawy „Zapadle”, Stawy „Belnik” co również wpływa na rozwój rekreacji i turystyki na obszarach leśnych,



# OBIEKTY REKREACYJNO-WYPOCZYNKOWE I EDUKACYJNE

NA TERENACH ZARZĄDZANYCH PRZEZ LP

Srednia powierzchnia  
to do 5000 m<sup>2</sup>

## 500 MIEJSC BIVAKOWANIA

- 47% w dzierzawie
- 50% jest dostępne cały rok
- 73% ma pojemniki na śmieci
- 70% ma palenisko na ognisko
- 60% ma tablice informacyjne i tablice z regulaminem
- 20% ma dostęp do wody pitnej
- 30% jest ogrodzone
- 50% jest zapobiegzone w toalecie
- 57% ma wiaty

## 229 OBOZOWISK HARCSERSKICH

- 18% w dzierzawie
- 100% w dzierzawie

## 18 KEMPINGÓW

## OBIEKTY REKREACYJNE, NOCLEGOWE I EDUKACYJNE

## 1467 MIEJSC ODDPOCZYWKU

- 7% w dzierzawie
- 85 PARNIKÓW LEŚNYCH
- 14% w dzierzawie

## 4262 MIEJSCA POSTOJU POJAZDÓW

- 2% w dzierzawie

## 317 PUNKTÓW WIDOKOWYCH

## 37 PUNKTÓW WODROWANIA I CIĄGOWANIA SPRZĘTU WODNEGO

## 63 OŚRODKU EDUKACJI LEŚNEJ

## 251 IZB EDUKACYJNYCH

## 271 ZIELONYCH KLAS

## 85 PŁACÓW ZABAW DLA DZIECI

## BAZA NOCLEGOWA

### 45 OŚRODKÓW SZKOLENIOWO-WYPOCZYNKOWYCH

- 53% w dzierzawie
- 74% czynne jest cały rok
- 53% ma domki turystyczne
- 81% można wynająć
- 86% ma świetle słodkowi
- 75% ma dostęp do wi-fi
- 50% ma miejsce odpoczynku i plac zabaw
- 50% jest dostosowane do potrzeb osób z niepełnosprawnością ruchową\*
- 60% pozwala na pobyt ze zwierzętami

Są tu miejsca białakowania, szlaki dydaktyczne, punkty informacji turystycznej, mapy, kapeluszka, altany, boiska sportowe, korty tenisowe.

Każdy ośrodek ma średnio 2-3 sale szkoleniowe. Średnio parking ma do 50 stanowisk postojowych.

### 318 OŚRODKÓW WYPOCZYNKOWYCH

- 86% w dzierzawie
- 27% czynne jest cały rok
- 85% ma domki turystyczne
- 60% można wynająć
- 38% ma świetle słodkowi
- 40% jest dostosowane do potrzeb osób z niepełnosprawnością ruchową\*
- 61% ma parking
- 40% pozwala na pobyt ze zwierzętami

Są tu place zabaw, miejsca odpoczynku, kapeluszka, boiska sportowe, punkty wodowania i czyszczenia sprzętu wodnego, miejsca białakowania, kempingi, pola białakowe, punkty informacji turystycznej, punkty widokowe, szlaki zdrowia, szlaki dydaktyczne, korty tenisowe, paintball.

### 62 KWATERY MYŚLUSKIE

- 67% w dzierzawie

### 313 POKOJÓW GOŚCINNYCH

- 9% w dzierzawie

### 18 POL. BIVAKOWYCH

- 80% w dzierzawie

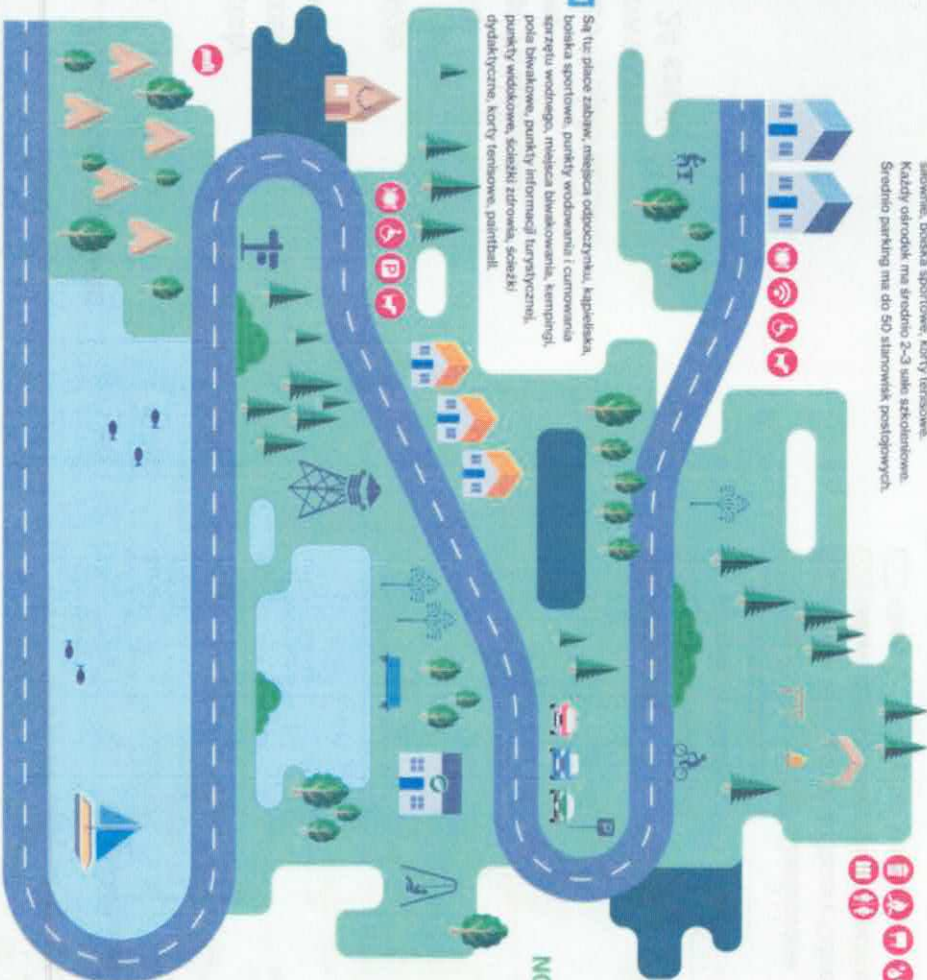

\*Na ten rodzaj białakowania do pozwolenia musi być odpowiednio wyznaczony teren białakowania.

Opisujemy Ci ten teren w ramach bezpłatnej usługi informacyjnej.

Pracujemy na terenie uscisłej współpracy



Las Państwowy

## Przyroda na terenie nadleśnictwa

Na terenie Nadleśnictwa znajdują się 4 rezerwy przyrody:

Żabnik, Ostra Góra, Bukowica, Lipowiec

Użytki ekologiczne:

- Podbuczyna,
  - Dolina Rzeki Sztoły
  - Dolina Białej Przemyszy
  - Parki Krajobrazowe
  - Tenczyński
  - Dolinki Krakowskie
  - Natura 2000
  - Łąki w Jaworznie
- Obszar Chronionego Krajobrazu
- Dobra-Wilkoszyn
- Zespoły Przyrodniczo Krajobrazowe
- Uroczysko Sadowa Góra
- Pomniki przyrody – 24 sztuk

[www.lasy.gov.pl](http://www.lasy.gov.pl)

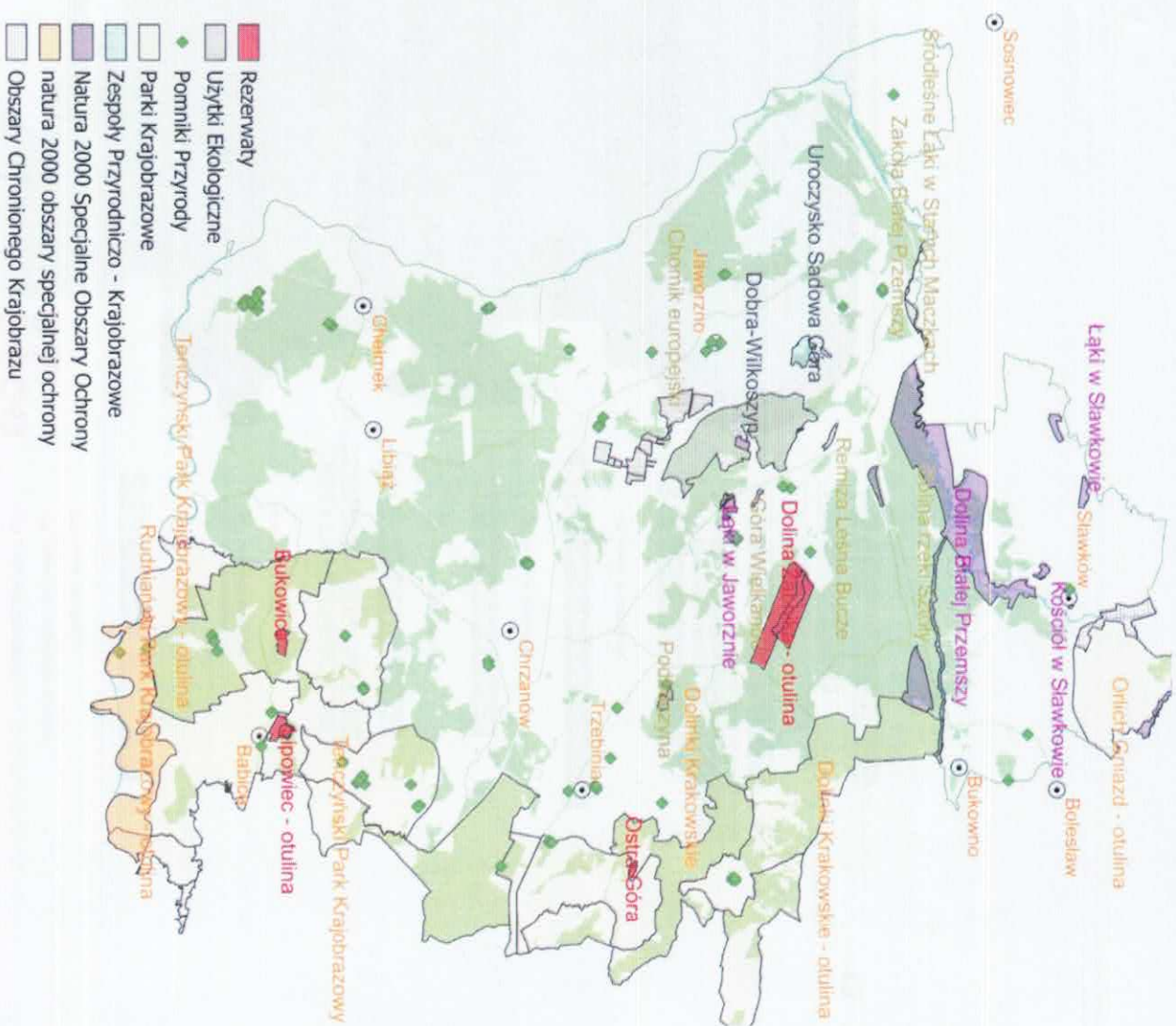



# Struktura organizacyjna nadleśnictwa

Załącznik nr 1 do Regulaminu Organizacyjnego  
Zarządzenia nr 4 /2026

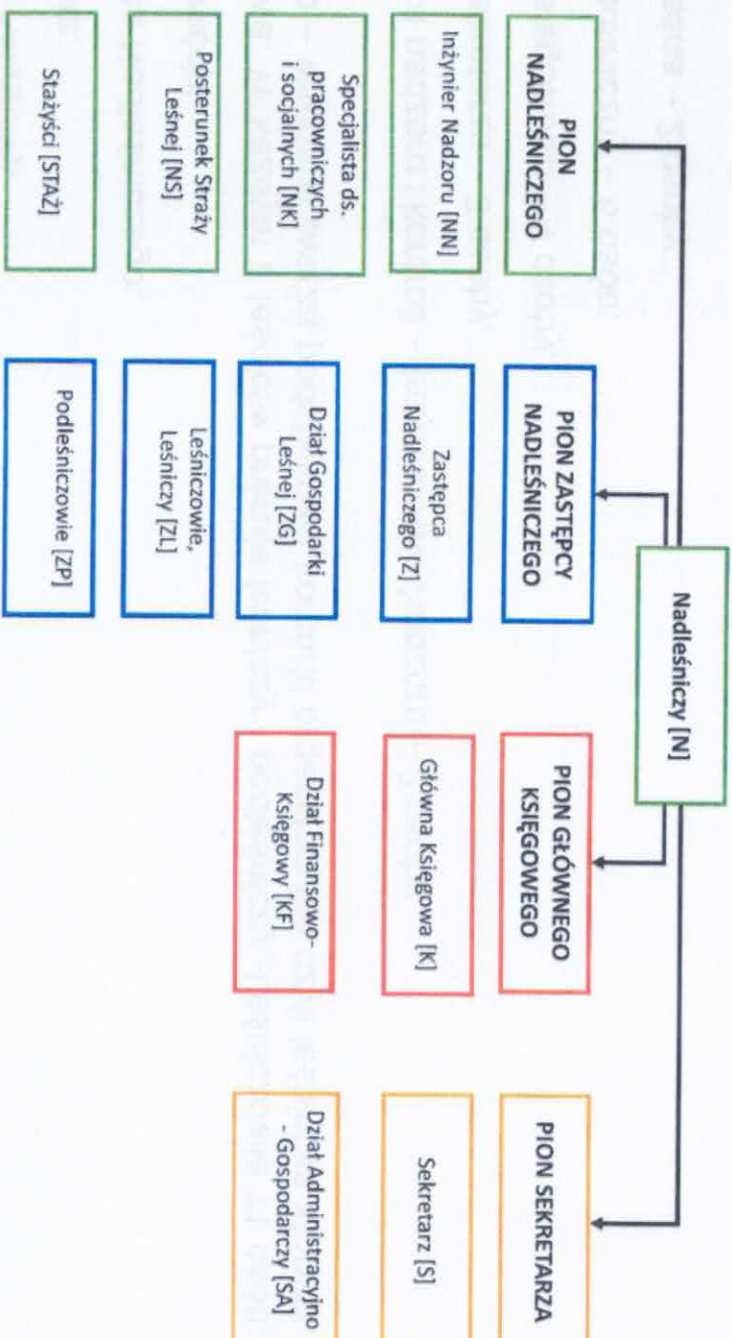



## Struktura organizacyjna nadleśnictwa

Nadleśnictwo zatrudnia 46 pracowników:

- Nadleśniczy,
- Kierownicy działów:
- ✓ Główny Księgowy,
- ✓ Sekretarz,
- ✓ Zastępca Nadleśniczego,

Główne komórki:

- Leśnictwa. W każdym z leśnictw pracuje leśniczy i podleśniczy - Leśniczowie 11 osób, Podleśniczowie 12 osób – wspólnie tworzą podstawowe komórki organizacyjne czyli leśnictwa których w Nadleśnictwie jest 11.
- Komórka nadzoru i kontroli – Inżynierowie Nadzoru – 2 osoby,
- Dział Sekretarza – 3 osoby,
- Dział Księgowości – 4 osoby,
- Dział Techniczny – 6 osób,
- Straż Leśna – 2 osoby,



## Struktura organizacyjna nadleśnictwa

Nadleśnictwo prowadzi Ośrodek Hodowli Zwierzyny Dulowa

**Ośrodek Hodowli Zwierzyny (OHZ)** to specjalnie wyznaczony obszar leśny zarządzany przez **Las Państwowe**, którego głównym celem jest **prowadzenie wzorcowej gospodarki łowieckiej** oraz ochrona i hodowla zwierzyny łownej. OHZ-y stanowią część obwodów łowieckich, które nie są dzierżawione kotłom łowieckim, lecz pozostają w zarządzie Lasów Państwowych.

OHZ znajduje się w głównej części na obszarze leśnictwa Dulowa (województwo Małopolskie, Gmina Trzebinia). Ze względu na fakt, iż obwody łowieckie mają inny podział niż podział administracyjny Lasów Państwowych część tego obwodu zlokalizowana jest również na terenie Nadleśnictwa Krzeszowice,

Powierzchnia OHZ-u: 3363,90 ha, w tym lasy stanowią 2299,95ha po uwzględnieniu wyłączeń z możliwości polowania o których mowa w art. 26 ustawy Prawo Łowieckie - 2070,18 ha

Nadleśnictwo **nie prowadzi szkółki leśnej** – sadzonki są kupowane ze szkółek innych Nadleśnictw m.in. z Olkusza, Rud Raciborskich i Ustronia na zakup sadzonek w roku 2025 Nadleśnictwo Chrzanów wydało 984 173,05 zł.



## Struktura organizacyjna nadleśnictwa

Nadzór nad lasami innych własności:

- Nadleśnictwo w drodze porozumienia ze Starostą **Oświęcimskim** ma powierzony nadzór nad prowadzeniem gospodarki leśnej w lasach niestanowiących własności Skarbu Państwa w Gminie Chelmek o łącznej powierzchni **74,54** ha.
- Nadleśnictwo w drodze porozumienia ze Starostą **Chrzanowskim** ma powierzony nadzór nad prowadzeniem gospodarki leśnej w lasach niestanowiących własności Skarbu Państwa w Gminie Babice, Chrzanów, Trzebinia, Libiąż o łącznej powierzchni **1204,20** ha.
- Nadleśnictwo nie prowadzi nadzoru nad prowadzeniem gospodarki leśnej w lasach niestanowiących własności Skarbu Państwa na terenie Powiatu Olkuskiego, Powiatu Miasta Jaworzna i Powiatu Miasta Sosnowiec.



## Plan urządzenia lasu – podstawa działalności nadleśnictwa

To kluczowy dokument określający zasady gospodarki leśnej i podstawa naszego działania. Opracowany **na 10 lat**. Obejmuje całe nadleśnictwo, ale indywidualne planowanie dotyczy wydziełów, czyli kilkukhektarowych, jednolitych fragmentów lasu. Takich wydziełów jest w naszym nadleśnictwie 8 179.

Plan wykonali specjaliści spoza Lasów Państwowych. Zatwierdził Minister Klimatu i Środowiska.

Plan zawiera opis i ocenę stanu lasu oraz cele, zadania i metody prowadzenia gospodarki leśnej. Proces jego tworzenia i zatwierdzania jest precyzyjnie uregulowany i angażuje różne podmioty oraz społeczeństwo.

### W jakim celu wykonujemy plan?

- **Zrównoważone zarządzanie lasami** – zapewnienie równowagi między ochroną przyrody a użytkowaniem lasów,
- **Ochrona ekosystemów leśnych** – uwzględnienie obszarów chronionych i działań na rzecz bioróżnorodności,
- **Planowanie pozyskania drewna** – określenie, ile drewna można pozyskać, bez naruszania stabilności lasów,
- **Dostosowanie gospodarki leśnej do warunków środowiskowych** – uwzględnienie klimatu, gleby i zasobów wodnych.





## Rozmiar zadań zapisanych w planie urzędzenia lasu

- etat miąższościowy użytków rębnych wynosi 688 478 m<sup>3</sup>,
- etat powierzchniowy cięć w użytkowaniu przedrębny wynosi 8 182,2 ha, wraz z szacunkowym pozyskaniem 320 000 m<sup>3</sup>,
- projektowana powierzchnia zalesień i odnowień 2 973,26 ha,
- projektowana powierzchnia pielęgnowania lasu 3 808,18 ha\*

\* - powierzchnia sumaryczna, może obejmować zabiegi wielokrotne, np. PIEL i CW na jednej powierzchni.





Lasy Państwowe

# Część II

## Co się działo w nadleśnictwie – - podsumowanie roku 2025

[www.lasy.gov.pl](http://www.lasy.gov.pl)

## Pozyskanie drewna

Użytkowanie rębne – 34 773 m<sup>3</sup>

Użytkowanie przed rębne – 46 753 m<sup>3</sup>

Użytki przygodne – 10 865,38 m<sup>3</sup>

### Sortymenty

Drewno wielkowymiarowe – 35 776 m<sup>3</sup>

Drewno średniowymiarowe – 56 616 m<sup>3</sup>

Drewno małowymiarowe – 3260,33 m<sup>3</sup>

### Drewno opałowe

S4 (wałki opałowe) – 7762,78 m<sup>3</sup>, ceny od 60,0 zł/m<sup>3</sup> – do 163 zł/m<sup>3</sup>

M2 (gałęziówka) – 3260,33 m<sup>3</sup>, cena od 35 zł/m<sup>3</sup> – do 80,0 zł/m<sup>3</sup>

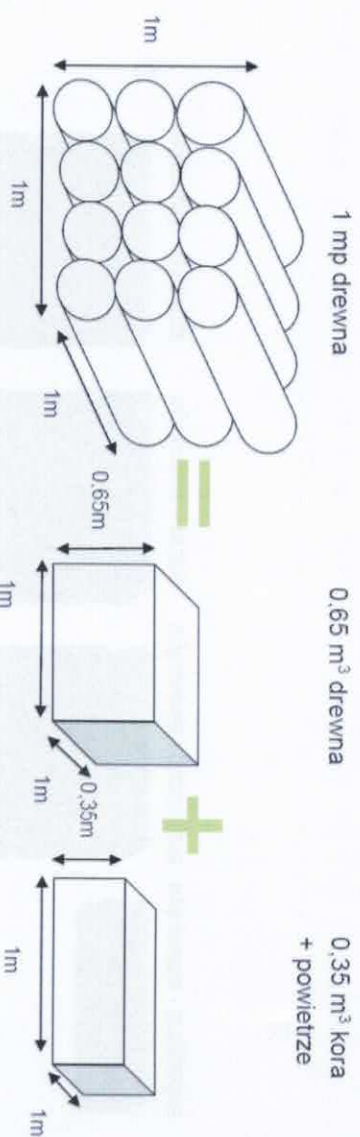



## Pozyskanie drewna

Użytkowanie rębne – 34 773 m<sup>3</sup>

Użytkowanie przed rębne – 46 753 m<sup>3</sup>

Użytki przygodne – 10 865,38 m<sup>3</sup>

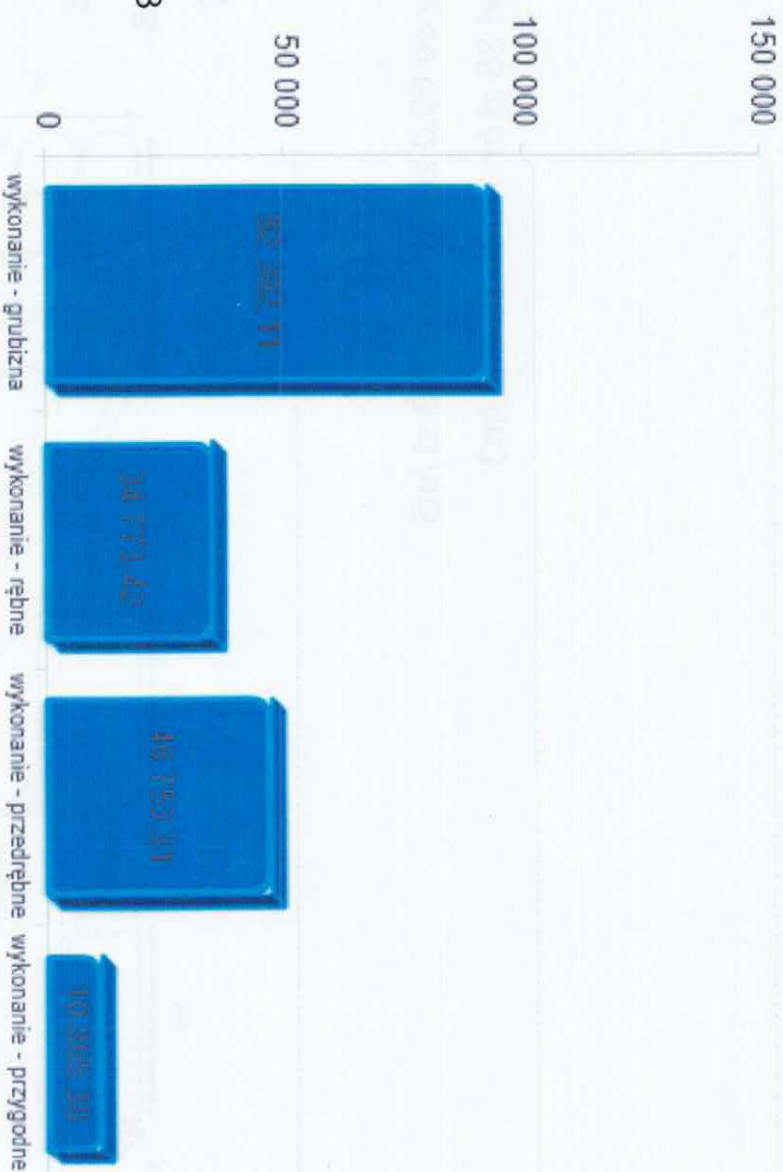

## Sortymenty

Drewno wielkowymiarowe – 35 776 m<sup>3</sup>

Drewno średniowymiarowe – 56 616 m<sup>3</sup>

Drewno małowymiarowe – 3260,33 m<sup>3</sup>



## Pozyskanie drewna

Gmina (łącznie)	Rębne (m <sup>3</sup> )	Przedrębne (m <sup>3</sup> )	Przygodne (m <sup>3</sup> )	Suma (m <sup>3</sup> )
Bukowno – Nadl. Chrzanów	1080,13	7916,74	5710,6	14707,47
Bukowno – Nadl. Olkusz	0	2170,84	4759,3	2985,96
Jaworzno	5777,51	10069,92	836,06	16683,49
Babice	4404,44	4393,09	342,38	9139,91
Chelmek	1298,3	1495,8	344,98	3139,08
Chrzanów	7918,05	5485,49	787,68	14191,22
Libiąż	6011,44	8225,94	453,11	14690,49
Trzebinia	6900,14	9166,33	2389,14	18455,61
Ślawków	1383,41		1,43	1384,84
Sosnowiec	0	0	0	0
<b>SUMA</b>	<b>34 773,42</b>	<b>48 924,15</b>	<b>15 624,68</b>	<b>95 378,07</b>



## Pozyskanie drewna

Gmina (łącznie)	Drewno małowymiarowe (m <sup>3</sup> )	Drewno średniowymiarowe (m <sup>3</sup> )	Drewno wielkowymiarowe (m <sup>3</sup> )	Suma (m <sup>3</sup> )
Bukowno – Nadl. Chrzanów	12,9	10183,43	4524,04	14720,37
Bukowno – Nadl. Olkusz	23,45	4003,34	2926,8	6953,59
Jaworzno	1310,84	10821,28	5862,21	17994,33
Babice	9186,43	46,52	4721,63	13954,58
Chełmek	3166,69	27,61	1893,33	5087,63
Chrzanów	839,69	8422,26	5768,96	15030,91
Libiąż	681,73	8749,32	5941,17	15372,22
Trzebinia	296,04	11159,43	7296,18	18751,65
Sławków	45	665,78	719,06	1429,84
Sosnowiec	0	0	0	0
<b>SUMA</b>	<b>15562,77</b>	<b>54078,97</b>	<b>39653,38</b>	<b>109295,12</b>



## Partnerzy gospodarczy

### Sytuacja z przetargami na rok bieżący:

- W roku obecnym wszystkie usługi leśne są zakontraktowane i realizowane na bieżąco,
- Nadleśnictwo podzieliło zadania z zakresu pozyskania drewna, hodowli lasu, ochrony lasu, zagospodarowania lasu, ochrony przeciwpożarowej itd. na 26 pakietów co przełożyło się na wzrost konkurencyjności i pojawienie się nowych partnerów gospodarczych,
- Za przygotowanie i obsługę zamówień publicznych odpowiada w nadleśnictwie dział sekretarza,
- W roku obecnym na zadania z zakresu leśnictwa Nadleśnictwo Chrzanów przeznaczyć zamierza **13 211 398,00 zł**



## Partnerzy gospodarczy

### Nabywcy drewna:

Forma sprzedaży drewna	Ilość (m <sup>3</sup> )	Wartość (zł)	Liczba firm/klientów
sprzedaż na umowy do Klientów krajowych	93 243,10	25 818 817,87	128
rozchód na deputaty	42,88	7 780,81	
rozchód na własne potrzeby	433,05	31 697,15	
sprzedaż na podst. cennika sprzed. detal.	8 370,82	1 094 869,40	1 425*
dostawa wewnątrzspółnotowa (UE)	1 322,67	304 805,97	2

\* - ilość wystawionych asygnat dla Klientów indywidualnych. Ze względu na ochronę danych osobowych nie gromadzimy informacji indywidualnych o nabywcach detalicznych.



## Hodowla lasu

Wybrane zadania z zakresu hodowli lasu wykonane - rok 2025	
odnowienia	231,55
Pielęgnowanie upraw	614,11
czyszczenia	377,74
trzebieże	982,95

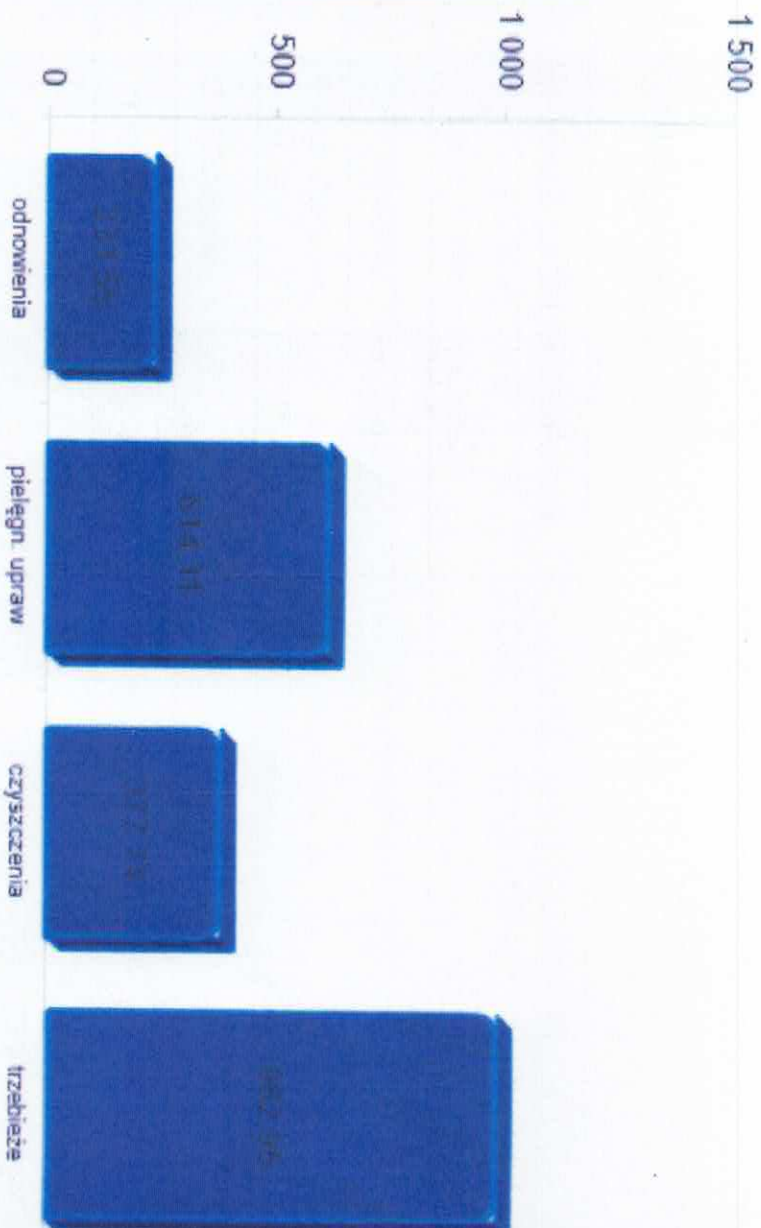



## Hodowla lasu

Gmina	Odnowienia (ha)	Pielęgnowanie upraw (ha)	Czyszczenia (ha)	Trzebieże (ha)	Suma (ha)
Jaworzno	61,7	138,25	69,52	190,02	459,49
Trzebinia	52,16	120,29	53,26	211,96	437,67
Libiąż	23,66	115,83	41,33	164,39	345,21
Babice	37,2	63,81	82,52	114,49	298,02
Bukowno	20,82	18,28	61,38	164,84	265,32
Chrzanów	11,48	65,87	41,03	97,52	215,9
Chełmek	15,43	67,4	24,05	39,73	146,61
Sosnowiec	3,2	16,72	0	0	19,92
Sławków	5,9	6,9	4,65	0	17,45
Bolesław	0	0,76	0	0	0,76
<b>Suma:</b>	<b>231,55</b>	<b>614,11</b>	<b>377,74</b>	<b>982,95</b>	<b>2206,35</b>



## Ochrona lasu

W Nadleśnictwie Chrzanów do ważniejszych zadań z zakresu ochrony lasu należą:

- Zabezpieczanie upraw leśnych przed zwierzyzną wykonane w roku 2025:
  - Grodzienia – 87,84 ha
  - Zabezpieczanie chemiczne repelentami – 354,69 ha
  - Zbiór materiałów prognostycznych w roku 2025:
    - Jesienne poszukiwania szkodników pierwotnych sosny – 56 partii kontrolnych
    - Odlowy motyli brudnicy mniszki do pułapek feromonowych – 48 pułapek (18 885 szt. owadów)
- Porządkowanie terenów leśnych ze śmieci w 2025 roku:
  - Zebrano 94,25 m3 odpadów za kwotę 79 832,60 zł



## Ochrona przyrody

W Nadleśnictwie Chrzanów z zakresu ochrony przyrody w roku 2025 wykonano:

- Konserwacje budek lęgowych – 100 szt.
- Wywieszanie nowych budek lęgowych – 120 szt.
- Monitoring Barszczu Sosnowskiego – jedno zlikwidowane stanowisko w ciągłym nadzorze,
- Porządkowanie terenów rezerwatów przyrody ze śmieci,
- Usuwanie drzew niebezpiecznych wzdłuż szlaków pieszych i dróg m.in. obumarłych, złamanych, lub spróchniałych na terenach rezerwatów,
- Dokarmianie ptaków w okresie zimowym karmą tłuszczowo –ziarnową – 224,80 kg,
- Planowane jest założenie tąki kwietnej w celu ochrony zapylaczy oraz budowa zbiorników wodnych w ramach małej retencji nizinnej.

Wyliczenie wszystkich zadań oraz kosztów ochrony przyrody jest bardzo trudne ponieważ oprócz wyżej wymienionych czynności Nadleśnictwo na każdym etapie wykonywania zadań gospodarczych dba o przyrodę m.in. na bieżąco monitoruje występowanie gatunków chronionych, zachowuje najcenniejsze fragmenty lasu tworząc biogrupy, pozostawia martwe drewno do naturalnego rozkładu, chroni miejsca lęgowe ptaków, wprowadza gatunki biocenotyczne (miododajne, owocodajne) do lasu, dba o zachowanie równowagi w populacji zwierząt łownych zatwierdzając Plany Łowieckie Kół i wiele wiele więcej...

[www.lasy.gov.pl](http://www.lasy.gov.pl)

## Gospodarowanie gruntami

Nadleśnictwo Chrzanów jest położone w obszarze który nieustannie się rozwija. Niestety coraz częściej rozwój ten podktykowany jest trwałym wylesianiem. W celu przeciwdziałania ubytkowi terenów leśnych nadleśnictwo nabywa grunty leśne oraz grunty do zalesienia.

W 2025 roku powierzchnia gruntów zarządzanych przez Nadleśnictwo Chrzanów **zmniejszyła się o 78,59 ha** głównie w wyniku regulacji stanu posiadania, komunalizacji na rzecz Gmin, specustawy drogowej, korekt w ewidencji gruntów, zasiedzeń,

Przyczyna \ Gmina	Babice	Bukowno	Chełmek	Chrzanów	Jaworzno	Libiąż	Trzebinia	Sławków	Sosnowiec	Suma końcowa
Korekty ewidencji	-0,0726	-0,265		-0,1574	-0,0002	-0,3626	-0,3736			-0,8688
Komunalizacja			-0,5755			-0,3626	-2,37			-3,3081
Regulacja stanu posiadania	-3,9669	-8,2708	-3,5016	-13,3355	-16,8863	-4,4428	-23,4233	-0,0757	-0,262	-74,1649
Specustawa					-0,2307					-0,2307
Zasiedzenie					-0,0214					-0,0214
<b>Suma końcowa</b>	<b>-4,0395</b>	<b>-8,5358</b>	<b>-4,0771</b>	<b>-13,4929</b>	<b>-17,1386</b>	<b>-4,8054</b>	<b>-26,1671</b>	<b>-0,0757</b>	<b>-0,262</b>	<b>-78,5939</b>



## Gospodarowanie gruntami

W celu przeciwdziałania ubytkowi terenów leśnych nadleśnictwo nabywa grunty leśne oraz do zalesienia

W 2025 roku powierzchnia gruntów zarządzanych przez Nadleśnictwo Chrzanów zwiększyła się o 2,75 ha głównie w wyniku ujawnienia zarządu PGL LP, korekt w ewidencji gruntów,

Przyczyna \ Gmina	Babice	Bukowno	Chełmek	Chrzanów	Jaworzno	Libiąż	Trzebinia	Sławków	Sosnowiec	Suma końcowa
Korekty ewidencji		0,7433	0	0,0007	0,001		0,232			0,977
Ujawnienie zarządu PGL LP	0,1763		0	1,4711		0,1262				1,7736
<b>Suma końcowa</b>	<b>0,1763</b>	<b>0,7433</b>	<b>0</b>	<b>1,4718</b>	<b>0,001</b>	<b>0,1262</b>	<b>0,232</b>			<b>2,7506</b>

W bilansie końcowym powierzchnia gruntów zarządzanych przez Nadleśnictwo Chrzanów **spadła o 75,8433 ha**



## Działania na rzecz społeczności lokalnych

Nadleśnictwo Chrzanów wspiera lokalne społeczności m.in. poprzez:

- Wsparcie finansowe dla lokalnych OSP i organizacji pożytku publicznego,
- Współdziałanie z Samorządami podczas organizacji wydarzeń o tematyce ekologicznej, przyrodniczej i historycznej,
- Współdziałanie z organizacjami pożytku publicznego, stowarzyszeniami i lokalnymi grupami działania,
- Modernizację dróg – m.in. droga w Jaworznie (koszt 750 000,0 zł),
- Rozbudowę infrastruktury turystycznej i rekreacyjnej – budowa tablic informacyjnych, nowe ławki oraz utrzymywanie miejsc postojowych,
- Realizację edukacji leśnej społeczeństwa,
- Budowę nowych i przebudowę istniejących zbiorników wodnych w celu poprawienia retencji wody i przeciwdziałania skutkom suszy,
- Przebudowę mostu na rzece Biała Przemsza – 1,6 mln zł
- Zmianie charakteru rębni z rębni z cięciami zupełnymi na rębnie z innymi rodzajami cięć,



## Finanse

Przychody i koszty nadleśnictwa w 2025 roku:

KOSZTY	Koszt własny (zł)
RAZEM	24 118 890,76
Pozyskanie i zrywka drewna	9 614 055,50

PRZYCHODY	Przychód (zł)
RAZEM	33 675 093,51
Sprzedaż drewna	27 218 487,77,

Wykorzystanie środków funduszu leśnego:

Źródło finansowania	Zadanie	Koszt (zł)
Wyrównywanie niedoboru przy realiz. zadań gospodarki leśnej	dopłata z funduszu leśnego do działalności podstawowej	321 141,23
Wspólne przedsięwzięcia jednostek organizacyjnych LP	MiK program mikoryzacji sadzonek	49 225,4



## Finanse

### Podatki i opłaty lokalne:

Nadleśnictwo Chrzanów z tytułu lokalnych podatków zapłaciło w sumie w roku 2025 daniny o łącznej wartości **909 309,34** zł. Największą częścią tych danin jest podatek leśny.

Podstawę opodatkowania podatkiem leśnym stanowi powierzchnia lasu, wyrażona w hektarach, wynikająca z ewidencji gruntów i budynków.

Dla lasów wchodzących w skład rezerwatów przyrody i parków narodowych stawka podatku leśnego ulega obniżeniu o 50 %.

Zwolnione z podatku leśnego są:

- lasy z drzewostanem w wieku do 40 lat,
- lasy wpisane indywidualnie do rejestru zabytków,
- użytki ekologiczne.

Obowiązkowe wpłaty ze sprzedaży drewna w nadleśnictwach: **544 369,76** zł (2% od sprzedaży drewna **odprowadzone do budżetu Państwa z przeznaczeniem na drogi lokalne**)

Nadleśnictwo z tytułu należnego podatku VAT odprowadziło w 2025 roku **6 056 529,00zł**



# Finanse

## Podatki i opłaty lokalne w 2025 roku:

<b>Rozrachunki z tytułu podatku leśnego</b>	<b>988 391,00 zł</b> N. Olkusz 53 299,00 zł	<b>Rozrachunki z tytułu podatku od nieruchomości</b>	<b>7 0845,00 zł</b> N. Olkusz 3 087,00zł	<b>Rozrachunki z tytułu podatku rolnego</b>	<b>7 742,39zł</b>
<b>Nazwa Gminy</b>	<b>Wartość podatku (zł)</b>	<b>Nazwa Gminy</b>	<b>Wartość podatku (zł)</b>	<b>Nazwa Gminy</b>	<b>Wartość podatku (zł)</b>
Urząd Miejski Bukowno	66 099,00 zł	Urząd Miejski Bukowno*	3 087,00 zł	Urząd Miejski Jaworzno	5 570,39 zł
Urząd Miejski Bukowno*	53 299,00 zł	Urząd Miejski w Sosnowcu	1 591,00 zł	Urząd Miejski Libiąż	8,00 zł
Urząd Miejski Jaworzno	209 856,00 zł	Urząd Miejski Jaworzno	38 437,00 zł	Urząd Miasta w Trzebini	891,00 zł
Urząd Gminy Babice	83 673,00 zł	Urząd Gminy Babice	560,00 zł	Urząd Miejski Chrzanów	208,00 zł
Urząd Miejski Libiąż	95 526,00 zł	Urząd Miejski Libiąż	2 201,00 zł	Urząd Miejski Chelmek	1 035,00 zł
Urząd Miasta w Trzebini	196 436,95 zł	Urząd Miasta w Trzebini	15 390,00 zł	Urząd Miejski Sławków	30,00 zł
Urząd Miejski Chrzanów	112 255,00 zł	Urząd Miejski Chrzanów	9 209,00 zł		
Urząd Miejski Chelmek	43 056,00 zł	Urząd Miejski Chelmek	3 372,00 zł		
Urząd Miejski Sławków	12 044,00 zł	Urząd Miejski Sławków	85,00 zł		
Urząd Gminy Bolesław	2 886,00 zł				
Urząd Miasta Sosnowiec	8 890,00 zł				

## Zagrożenia i przeciwdziałanie zagrożeniom

Głównymi zagrożeniami występującymi na terenie Nadleśnictwa Chrzanów są pożary lasów. Obszar administrowany przez nadleśnictwo jest zaliczony do 1 kategorii zagrożenia pożarowego (najwyższa). Rocznie na terenie tutejszych lasów powstaje kilkadziesiąt pożarów lasu. W roku 2025 było to 41 pożarów o łącznej powierzchni 7,18 ha. **W roku obecnym do dnia 30 kwietnia powstało 10 pożarów o łącznej powierzchni 1,12ha.** Na terenie Gminy Bukowno w roku 2025 w zasięgu Nadleśnictwa Olkusz nie powstał żaden pożar.

W drugiej kolejności największym zagrożeniem jest występowanie gwałtownych zjawisk atmosferycznych tj. silny wiatr, opady mokrego śniegu oraz intensywne opady deszczu lub okresy suszy z wysokimi temperaturami. Wszystkie te zjawiska są trudne do przewidzenia i nie można przed ich następstwami ochronić terenów leśnych.

Szkody związane z nadmiernym występowaniem owadów nie występowały na przestrzeni ostatnich 25 lat i jest to zasługa bieżącego monitoringu i reagowania pracowników nadleśnictwa.

Dużym i potencjalnie bardzo niebezpiecznym dla drzewostanów sosnowych jest jemiola, która zaczyna pojawiać się w lasach tutejszego nadleśnictwa. Jednym sposobem przeciwdziałania jej rozmnażaniu jest usuwanie drzew zasiedlonych.



## Zagrożenia i przeciwdziałanie zagrożeniom

Szkody od wiatru w roku 2025 były znaczące i dotyczyły północnej części Nadleśnictwa Chrzanów oraz południowego fragmentu sąsiedniego Nadleśnictwa Olkusz.

W ramach uprzątkowania wiatrowałów i wiatrołomów usunięto 4 775 m<sup>3</sup> drewna w Nadleśnictwie Olkusz (Gmina Bukowno) i nieco ponad 13 000 m<sup>3</sup> w Nadleśnictwie Chrzanów. Uszkodzeniu uległo łącznie około **692 ha** lasu z czego tylko w Nadleśnictwie Chrzanów do ponownego odnowienia powstała powierzchnia **43 ha**.

Szkody od wiatru wystąpiły również lokalnie w okolicy Miasta Trzebinia (początek czerwca) na skutek czego konieczne było uporządkowanie znacznych obszarów terenów leśnych.

W obu przypadkach były wprowadzone zakazy wstępu do lasu obowiązujące do zakończenia prac porządkowych.

W roku 2025 w ramach cięć sanitarnych usunięto **17 641,84** m<sup>3</sup> drewna przyczyniając się tym samym do ograniczenia bazy lęgowej owadów szkodliwych i nagromadzenia materiałów łatwopalnych. Usunięto również drzewa niebezpieczne i zagrożające osobom przebywającym w lesie.



## Zagrożenia i przeciwdziałanie zagrożeniom

Kolejnymi zagrożeniami są szkody powstałe w wyniku prowadzenia działalności górniczej m. in. zapadliska, osiadanie terenu (2403,91 ha), osuszanie terenu (1474,49 ha), zawodnienie terenu (1061,74 ha).

Dużym zagrożeniem dla trwałości lasu jest nadmierne występowanie zwierzyny łownej. Samo jej występowanie na terenach leśnych jest pożądane ale w momencie, w którym wielkość jej populacji nie pozwala na rozwój młodego pokolenia lasu stanowi ona zagrożenie dla ciągłości istnienia lasu.

Szkody istotne powodowane przez ssaki w roku 2025:

SZKODY OD ZWIERZYNNY					
BÓBR	DZIK	JELEŃ	ŁOŚ	SARNA	ZAJĄC
32,01	2,15	209,49	2,04	82,44	1,44

Na terenie Gminy Bukowno w roku 2025 w zasięgu Nadleśnictwa Olkusz nie wystąpiły szkody od zwierzyny.



## Zagrożenia i przeciwdziałanie zagrożeniom

Przeciwdziałanie zagrożeniom:

- Ostępowy układ cięć – zabezpieczenie przed silnym wiatrem. W skrócie oznacza to schodkowy układ kolejnych powierzchni dzięki któremu wiatr „ślizga” się po wierzchołkach drzew nie wnikając do wnętrza drzewostanu.
- System przeciwożarowy Lasów Państwowych tj. w Nadleśnictwie Chrzanów **3 wieże obserwacyjne** i punkt meteorologiczny pozwalający określić stopień zagrożenia pożarem w danym dniu, a po jego powstaniu szybko go wykryć i celnie reagować. Do systemu należy również wliczyć sieć dojazdów pożarowych, punkty czerpania wody których jest 6 oraz 2 bazy sprzętu P-POŻ.
- Usuwanie drzew zasiedlonych przez czynniki chorobotwórcze i owady lub wykonywanie zabiegów ratunkowych,
- Bieżący monitoring występowania szkodników i chorób.
- Zwiększanie udziału gatunków liściastych w drzewostanach – reagowanie na zmiany klimatyczne i dostosowywanie się do obecnie występujących oraz prognozowanych warunków środowiskowych.



# Część III

## Co będzie się działo w nadleśnictwie? plany 2026

## Pozyskanie drewna

Użytkowanie rębne – 36 249 m<sup>3</sup>

Użytkowanie przed rębne – 47 033 m<sup>3</sup>

Użytki przygodne – 7 569 m<sup>3</sup>

### Sortymenty

Drewno wielkowymiarowe – 27 192 m<sup>3</sup>

Drewno średniowymiarowe – 63 434 m<sup>3</sup>

Drewno małymiarowe – 225 m<sup>3</sup>

### Drewno opałowe

S4 (wałki opałowe) – 7203,0 m<sup>3</sup>, ceny od 60,0 zł /m<sup>3</sup> – do 160,0 zł /m<sup>3</sup>

M2 (gałęziówka) – 228,0 m<sup>3</sup>, cena od 35,0 zł /m<sup>3</sup> – do 60,0 zł /m<sup>3</sup>

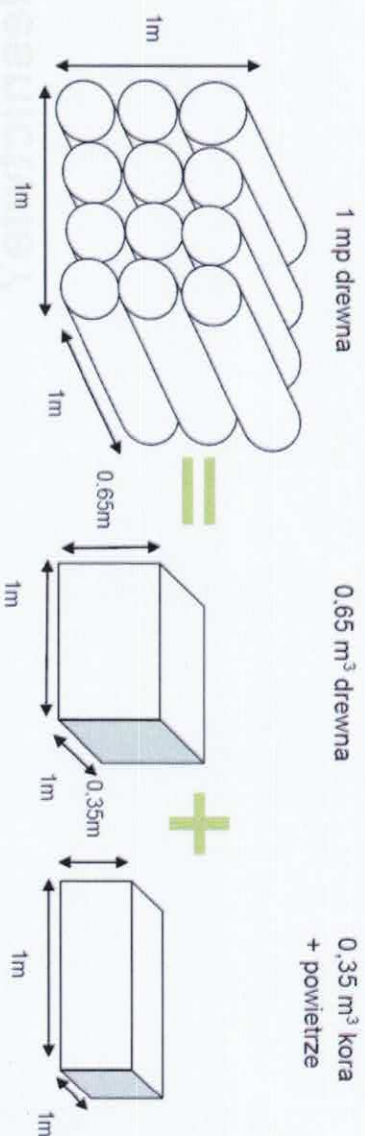



## Pozyskanie drewna

Gmina (łącznie)	Rębne (m3)	Przedrębne (m3)	Przygodne (m3)	Razem (m3)
Bukowo - Nadleśnictwo Chrzanów	0	6 385	580,29	6 965,29
Bukowo - Nadleśnictwo Olkusz	454	2537	204	3 195
Babice	6 713	5 225	1 084,97	13 022,97
Chelmek	1 065	2 703	342,45	4 110,45
Chrzanów	7 055	7 634	1 334,99	16 023,99
Jaworzno	5 647	11 179	1 529,21	18 355,21
Libiąż	7 055	4 316	1 033,44	12 404,44
Sławków	261	47	27,99	335,99
Sosnowiec	889	3 204	371,99	4 464,99
Trzebinia	7 564	6 340	1 263,65	15 167,65
<b>SUMA</b>	<b>36 249</b>	<b>47 033</b>	<b>7 568,98</b>	<b>90 850,98</b>



## Pozyskanie drewna

Gmina (łącznie)	Drewno małowymiarowe (m3)	Drewno średniowymiarowe (m3)	Drewno wielkowymiarowe (m3)	Razem (m3)
Bukowno - Nadleśnictwo Chrzanów	27,46	6 705,33	232,5	6 965,29
Bukowno - Nadleśnictwo Olkusz	119	2703	492	3314,00
Babice	5,28	7 071,42	5 946,27	13 022,97
Chelmek	14,79	2 908,01	1 187,65	4 110,45
Chrzanów	27,47	10 338,11	5 658,41	16 023,99
Jaworzno	55,99	14 584,32	3 714,91	18 355,21
Libiąż	65,5	7 882,26	4 456,68	12 404,44
Sławków	0	136,71	199,28	335,99
Sosnowiec	5,28	4 239,29	220,42	4 464,99
Trzebinia	23,24	9 568,53	5 575,88	15 167,65
<b>SUMA</b>	<b>225,01</b>	<b>63 433,98</b>	<b>27 192,00</b>	<b>90 850,99</b>

## Pozyskanie drewna

Lokalizacja planowanych w 2026 roku cięć.

Wskazane miejsca odnoszą się do powierzchni całego wydzielenia, ale nie oznacza to, że na całej powierzchni będą prowadzone cięcia.

Większość rębni w stosunku do pierwotnie planowanych w PUL zostało zmodyfikowanych w celu zmniejszenia negatywnego odbioru społecznego.

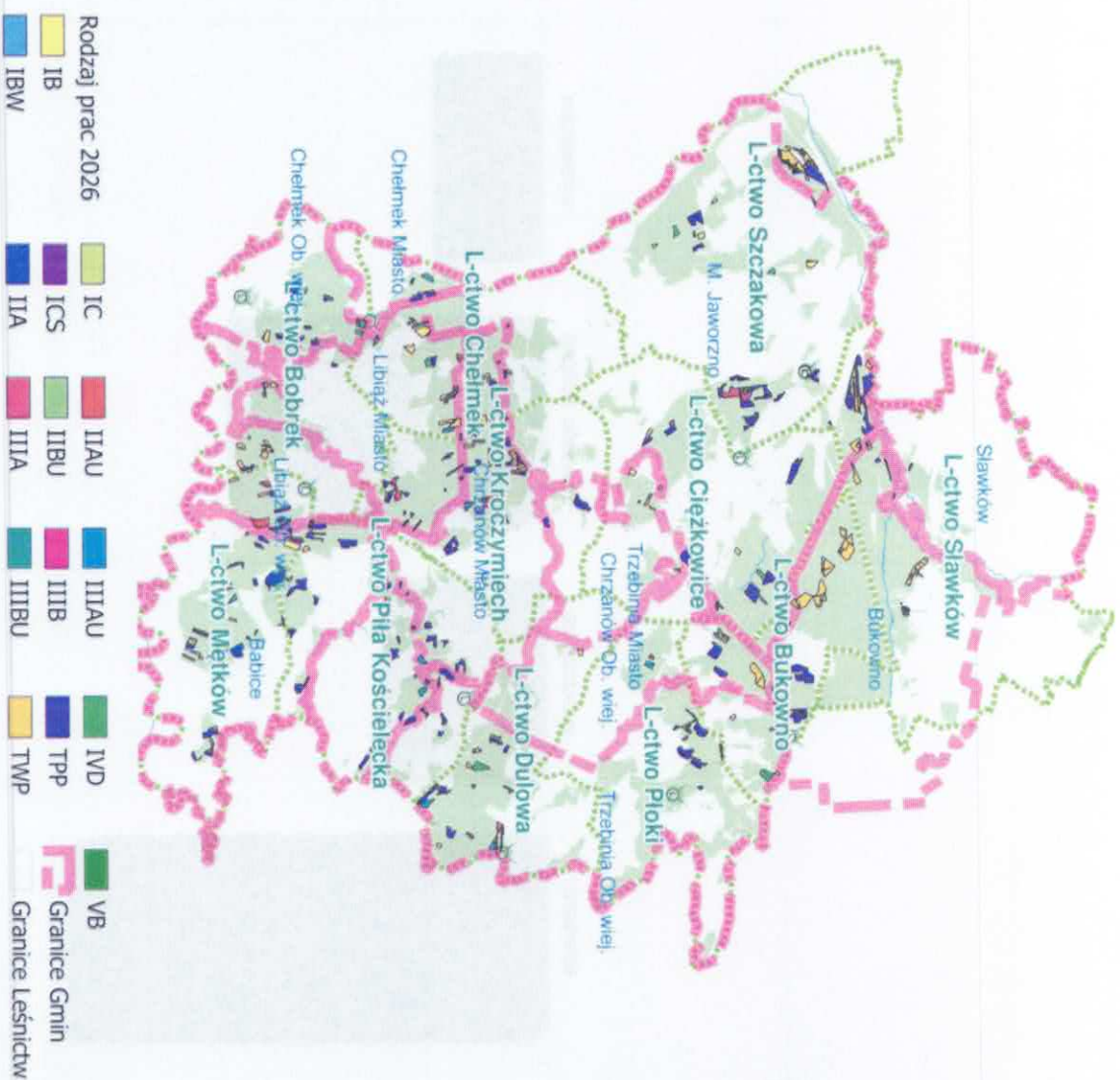



## Hodowla lasu

Wybrane zadania z zakresu hodowli lasu planowanie - rok 2026	
odnowienia	232,26
Pielęgnowanie upraw*	748,51
czyszczenia	363,41
trzebiże	1150,52

\*pielęgnacje zaplanowane do poziomu nadlesnictwa proporcjonalnie do wielkości odnowień z 5 lat

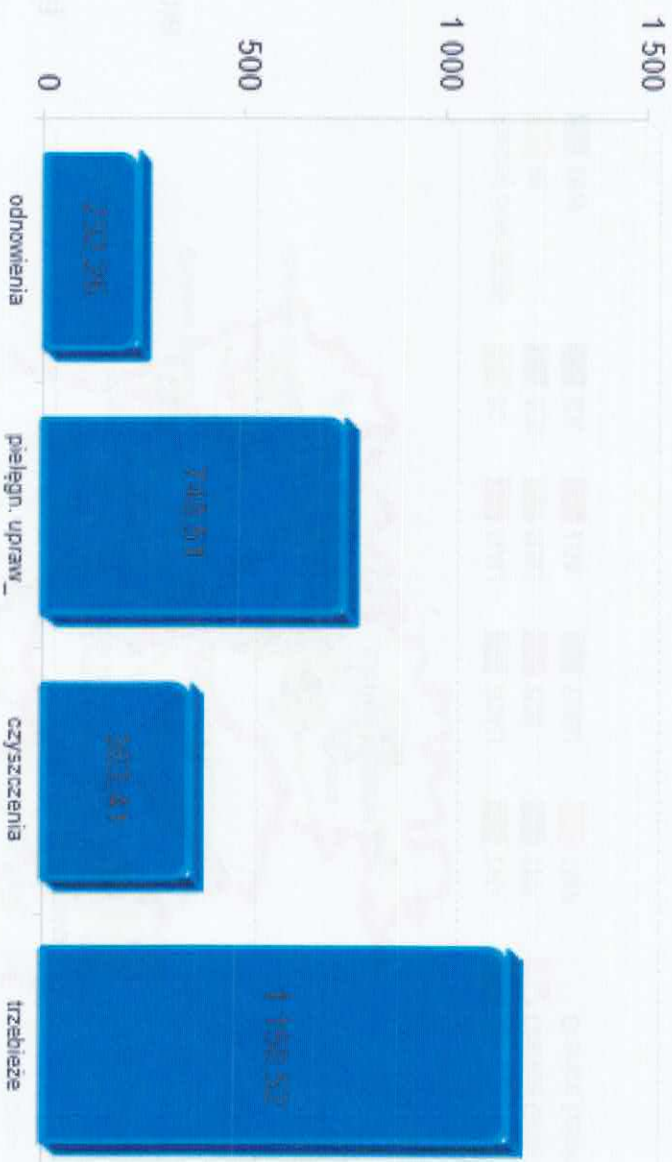



## Hodowla lasu

Gmina (łącznie)	Odnowienia (HA)	Pielęgnowanie upraw (HA)	Czyszczenia (HA)	Trzebieże (HA)	Suma (HA)
Bukowno – Nadl. Chrzanów	17,15	21	30,33	181,76	229,24
<b>Bukowno - Nadleśnictwo Olkusz</b>					
Jaworzno	64,64	299	85,98	241,68	392,3
Sosnowiec	0	17	10,7	63,03	73,73
Babice	18,27	83	25,13	139,45	182,85
Chelmek	5,82	98	37,36	56,51	99,69
Chrzanów	38,07	73	33,12	195,28	266,47
Libiąż	40,29	48	61,84	103,59	205,72
Trzebinia	41,27	90	72,43	168,4	282,1
Sławków	6,75	20	5,77	0,82	13,34
<b>Suma</b>	<b>232,26</b>	<b>749</b>	<b>343,41</b>	<b>1150,52</b>	<b>2474,7</b>



## Ochrona lasu

W Nadleśnictwie Chrzanów do ważniejszych zadań z zakresu ochrony lasu należą:

- Zabezpieczanie upraw leśnych przed zwierzyną wykonane w roku 2026:
- Grodzienia – 103,62 ha
- Zabezpieczanie chemiczne repelentami – 496,38 ha
- Zbiór materiałów prognostycznych w roku 2026:
- Jesienne poszukiwania szkodników pierwotnych sosny – 56 partii kontrolnych
- Odłowy motyli brudnicy mniszki do pułapek feromonowych – 48 pułapek
- Porządkowanie terenów leśnych ze śmieci w 2026 roku:
- Zaplanowano środki na ten cel w kwocie 140 tys. zł



## Współpraca, wydarzenia

W 2026 roku odbyły się lub są przygotowywane następujące wydarzenia w które zaangażowane jest

Nadleśnictwo:

- Stowarzyszenie Mieszkańcy dla Ciężkowic - Nordic Walking,
- PTTK - XXII Powiatowy Raid na Orientację,
- ZHP Hufiec Trzebinia - Raid pieszy
- Stowarzyszenie Katolickiego Przyjazań Jaworznicka - Bieg i marszobiegi Wilczym Tropem,
- MCKiS Jaworzno - wyciąg rowerów górskich,
- Trzebińskie Centrum Kultury - Rekreacyjny Raid Rowerowy,
- MOKSiR - Chelmek raid rowerowy,
- Sławkowski Dzień Ziemi,

Jest to tylko część z wielu wydarzeń i imprez organizowanych na terenach leśnych.

W bieżącym roku Nadleśnictwo Chrzanów nie planuje organizacji własnych dużych wydarzeń przy czym w miarę możliwości włączamy się w inicjatywy samorządowe i społeczne.



Las Państwowy

## Ochrona przyrody

W roku 2024 organizacje pozarządowe zgłosiły propozycje nowych rezerwatów. W chwili obecnej są one przedmiotem weryfikacji przez RDOŚ.

NAZWA	Gmina	Powierzchnia Ogółem [ha]	TYP	CEL OCHRONY
Torfowiska w Bukownie	Bukowno	87,5517	torfowiskowy	Zachowanie płatów inicjalnych torfowisk występujących naprzemiennie z szuwarem trzcinowym i roślinnością napiaskową z licznym udziałem gatunków chronionych.
Storczykowa Buczyzna w Bukownie*	Bukowno	13,3592	florystyczny	Zachowanie dobrze wykształconych zbiorowisk leśnych (żyzna buczyna sudecka, termofila buczyna storczykowa, kwaśna buczyna niżowa, bór sosnowy świeży), kserotermicznych zarośli, wzgórz węglanowych i form wydmyowych.
Dolina Rzeki Sztoły*	Bukowno	16,0594	wodny	Ochrona Źródłowego odcinka rzeki Sztoły wraz z jej wartościami hydrologicznymi (źródło, suche fragmenty doliny) i florystycznymi: lasy sosnowo świerkowe na zboczach, łęgi oraz szuwały na dnie doliny.
Krystynów	Trzebnia	7,4150	florystyczny	Ochrona inicjalnych zbiorowisk głównie kserotermicznych zarośli i lasów rosnących na obszarach dawnego płytkiego górnictwa (warpie) z bardzo bogatym runem roślin naczyniowych i licznymi gatunkami chronionymi.
Wzgórze Żelatowa	Chrzanów	41,2749	leśny	Ochrona drzewostanu bukowego z bogata florą na stromych zboczach wzgórza, charakterystyczne dla Garbu Tenczyńskiego formy ukształtowania terenu.
Cisowe Skaty	Trzebnia	4,0984	przyrody nieożywionej	Ochrona wychodni dolomitów trąsowych na krawędzi Wyżyny Krakowsko Częstochowskiej i Wyżyny Śląskiej.
Wąwóz Grondy w Zagórzcu	Babice	2,3844	przyrody nieożywionej	Ochrona wąwozu arkozowego wraz z jego stanowiskami paleobotanicznymi
Wzgórze Grodzisko i Srebrnica	Babice	19,9710	przyrody nieożywionej	Ochrona form geologicznych charakterystycznych dla dawnych procesów abrazyjnych brzegu morskiego - skamieniałe kłify.
Bagna Puszczy Dulowskiej	Trzebnia	80,8501	wodny	Zachowanie ze względu na naukowych i dydaktycznych doliny potoku Checho wraz z jego dopływami, podmokłymi lasami (olsy i bory wilgotne), szuwarami turzycowymi i torfowiskami niskimi oraz stanowiskami chronionych gatunków wodnolubnych roślin

www.lasy.gov.pl \* - tereny leśne Nadleśnictwa Olkusz



## Ochrona przyrody – Działania na rzecz lokalnych społeczności

W roku 2024 odbyły się również konsultacje społeczne dotyczące terenów leśnych o wiodącej funkcji społecznej w pobliżu miasta Katowice. Nadleśnictwo Chrzanów zaproponowało objęciem tą formą ochrony obszarów leśnych łącznie 1115,49 ha terenów. Proponowane obszary o wiodącej funkcji społecznej znajdowały się na terenie dwóch gmin – Miasta Jaworzna i Miasta Sosnowiec.

Wybrani przedstawiciele Strony Społecznej uczestniczący w konsultacjach społecznych zaproponowali włączenie terenów leśnych całego Nadleśnictwa Chrzanów jako lasów o wiodącej funkcji społecznej wokół Miasta Katowice.

Obecnie w wyniku zakończenia się prac grupy roboczej jej wyniki zostały przesłane do Ministerstwa Klimatu i Środowiska gdzie czekają na dalsze procedowanie i decyzje.



## Investycje

Nadleśnictwo w 2025 roku rozpoczęło proces budowy nowej siedziby, która będzie zlokalizowana w mieście Chrzanów. Planowana na rok 2026 kwota 200 000,00 zł. Termin zakończenia zamierzenia budowlanego oceniany jest na koniec 2028 roku.

Oprócz budowy siedziby w roku bieżącym Nadleśnictwo ma zamiar przystąpić do realizacji projektów środowiskowych związanych z budową, rozbudową lub modernizacją zbiorników wodnych. Prace te przewidziane są na terenie gmin: Babice, Chrzanów, Chelmek, Trzebinia, Jaworzno

Dodatkowo planujemy: przebudowę drogi w leśnictwie Ciężkowice – 750 tys. zł, przebudowę drogi leśnej (ul. Ligęzów) w Chrzanowie – 430 tys. zł. budowę miejsca postojowego przy zalewie na Szyjkach – leś. Mętków – 70 tys.

Infrastruktura turystyczna i rekreacyjna w tym roku będzie w dalszym ciągu wyposażana o dodatkowe tablice informacyjne. Zostaną wykonane również niezbędne naprawy.



## Kontakt

- Adres: Nadleśnictwo Chrzanów ul. Oświęcimska 31 , 32-550 Chrzanów
- mail: [chrzanow@katowice.lasy.gov.pl](mailto:chrzanow@katowice.lasy.gov.pl)
- konsultant ds. kontaktów społecznych – Tomasz Śmiątek Zastępca Nadleśniczego

# INFORMACJA O DZIAŁALNOŚCI NADLEŚNICTW Zasoby w zarządzie nadleśnictwa

## 24-75-011 - M. Sosnowiec

	Pow. ogółem (ha)	Lasy (ha)
<b>Nadleśnictwo CHRZANÓW</b>	19 896,75	19719,5298
<b>z tego w gm. 24-75-011 - M. Sosnowiec</b>	1,68%	1,70%

Gminy na terenie nadleśnictwa Nadleśnictwo CHRZANÓW

wybrana gmina/gminy	Pow. ogółem (ha)	Lasy (ha)
<b>24-75-011 - M. Sosnowiec</b>	1 063,04	1039,4
<b>w tym udział nadleśnictwa CHRZANÓW</b>	31,49%	32,17%

Nadleśnictwa na terenie gminy 24-75-011 - M. Sosnowiec

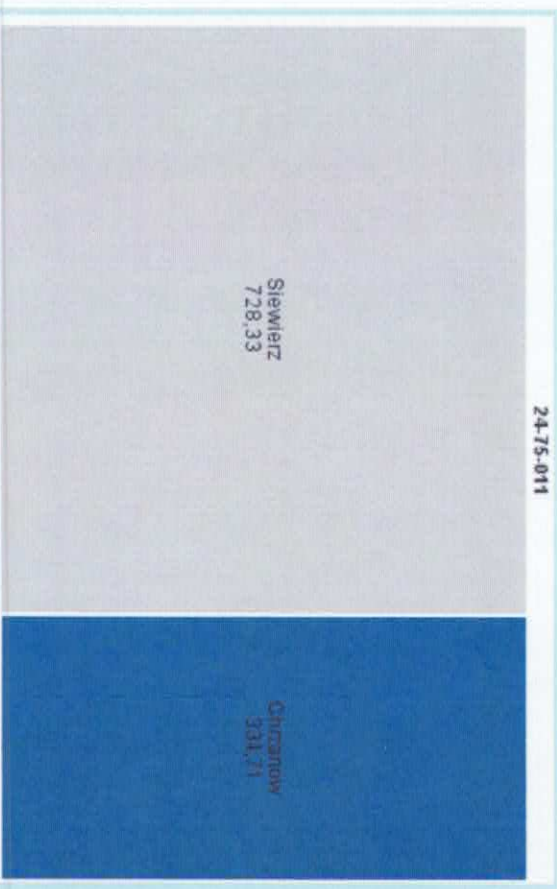
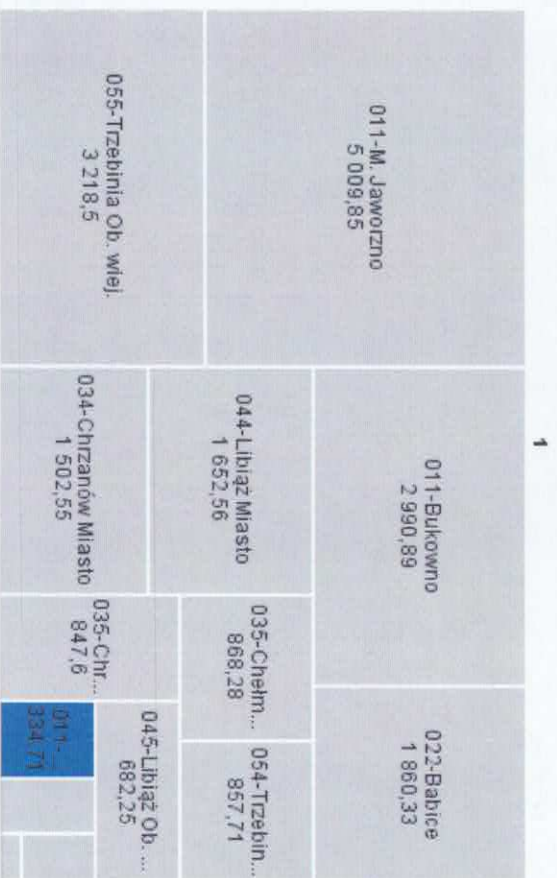

**INFORMACJA O DZIAŁALNOŚCI NADLEŚNICTW  
Zasoby w zarządzie nadleśnictwa**

**24-75-011 - M. Sosnowiec**

Nadleśnictwo <b>CHRZANÓW</b>	Pow. ogółem (ha)	Lasy (ha)	Średni wiek
	19 896,75	19719,5298	60

wybrana gmina/gminy <b>24-75-011 - M. Sosnowiec</b>	Pow. ogółem (ha)	Lasy (ha)	Średni wiek
	334,71	334,3716	43
w stosunku do catego nadleśnictwa	1,68%	1,70%	niższy o 14 lat

Skład gatunkowy (według gatunków rzeczywistych) całe nadleśnictwo

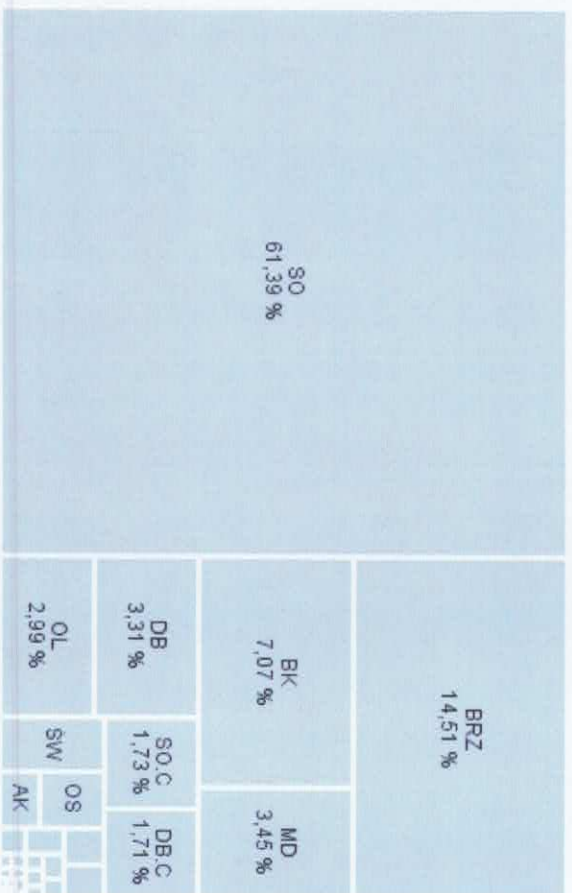

Skład gatunkowy (według gatunków rzeczywistych) - gmina 24-75-011 - M. Sosnowiec

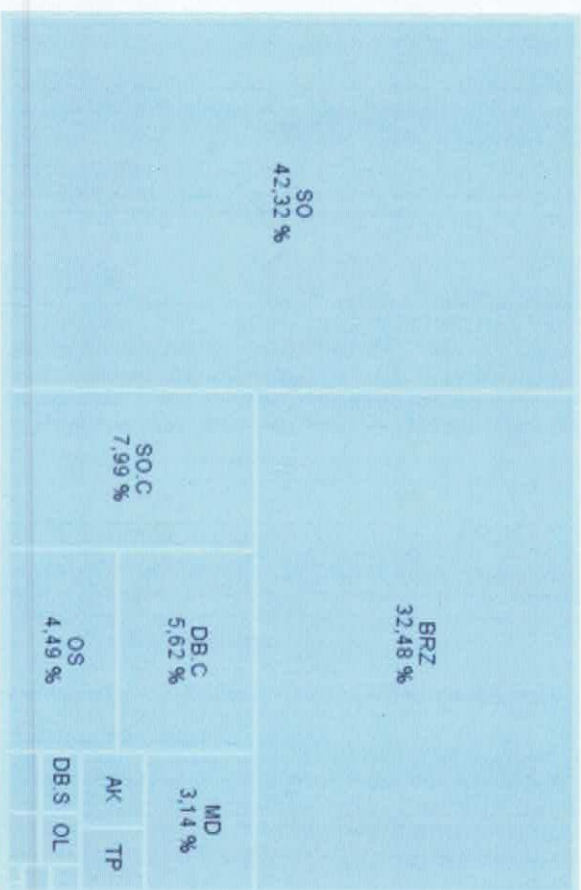

**INFORMACJA O DZIAŁALNOŚCI NADLEŚNICTW - zarządzanie 115/2024**  
**Zasoby w zarządzie nadleśnictwa - leśnictwa**  
**24-75-011 - M. Sosnowiec**

	liczba leśnictw
<b>Nadleśnictwo CHRZANÓW</b>	11
<b>24-75-011 - M. Sosnowiec</b>	1

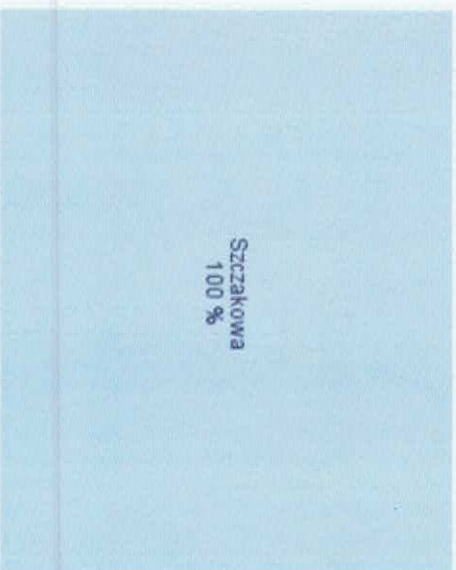
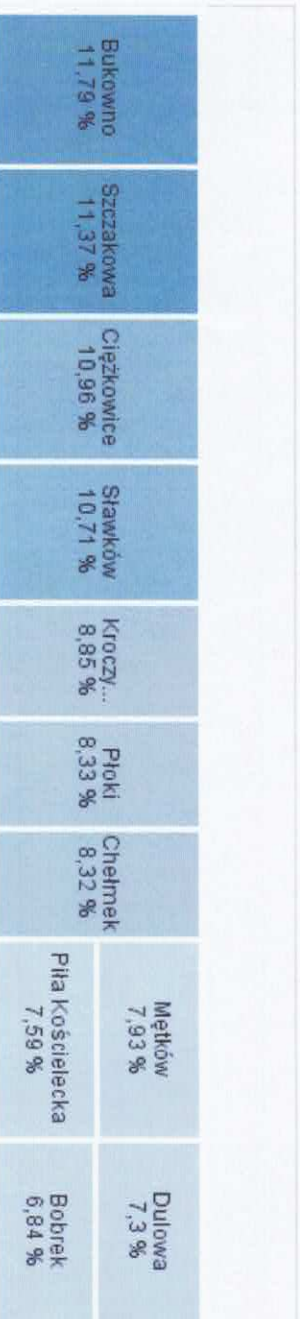

**INFORMACJA O DZIAŁALNOŚCI NADLEŚNICTW  
Rozmiar zadań zapisanych w planie urządzenia lasu**

Aktualny Plan Urządzenia Lasu w Nadleśnictwie CHRZANÓW  
obowiązuje od roku 2020 i został opracowany na 10 lat -  
na lata 2020 - 2029

etat miąższościowy użytków rębnych (m3)	688478
etat powierzchniowy cięć w użytkowaniu przedrębnym (ha)	8182,2
szacunkowe pozyskanie w użytkowaniu przedrębnym (m3)	320000
projektowana powierzchnia zalesień i odnowień (ha)	2973,26
projektowana powierzchnia pielęgnowania lasu (ha)*	3808,18

\* - powierzchnia sumaryczna, może obejmować zabiegi wielokrotne, np. PIEL i CW na jednej powierzchni.

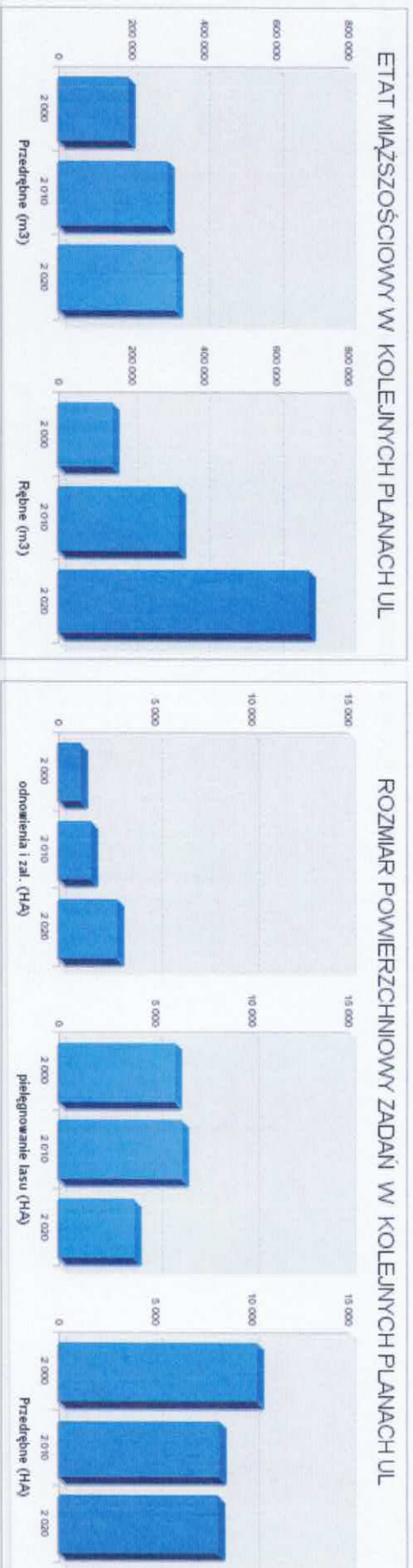

**INFORMACJA O DZIAŁALNOŚCI NADLEŚNICTWA**  
**wykonanie pozyskania - rok 2025**  
**24-75-011 - M. Sosnowiec**

Pozyskanie w kategoriach ciec w gminie 24-75-011 - M. Sosnowiec  
(udział pozyskania w gminie w pozyskaniu w nadleśnictwie)

ogółem - grubizna	rebne	przedrebne	przygodne
101531,5	35075,73	48995,92	17519,85
100,00%	34,55%	48,20%	17,25%

Pozyskanie w kategoriach sortymentów w gminie 24-75-011 - M. Sosnowiec  
(udział pozyskania w gminie w pozyskaniu w nadleśnictwie)

ogółem grubizna i drobnica	drewno małowytniarowe	drewno średniowytniarowe	drewno wielkowytniarowe
104 796,90	3265,4	62281,64	39249,86
100,00%	3,12%	59,43%	37,45%

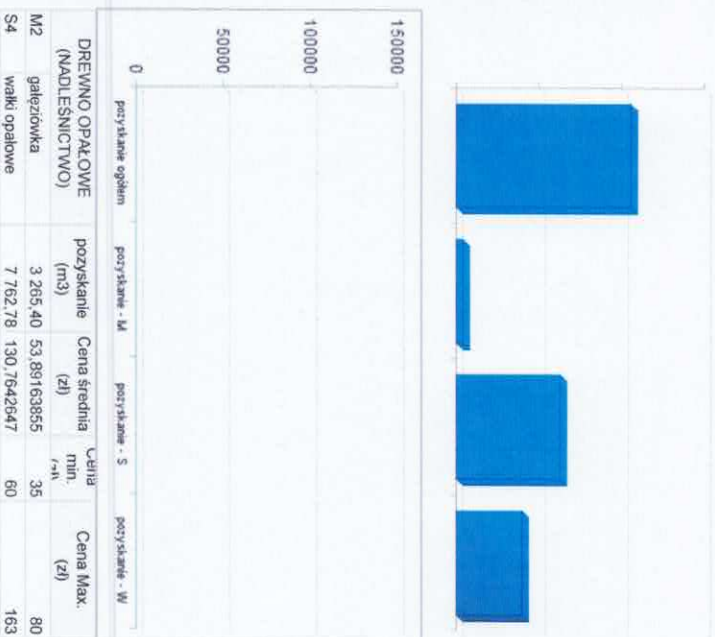
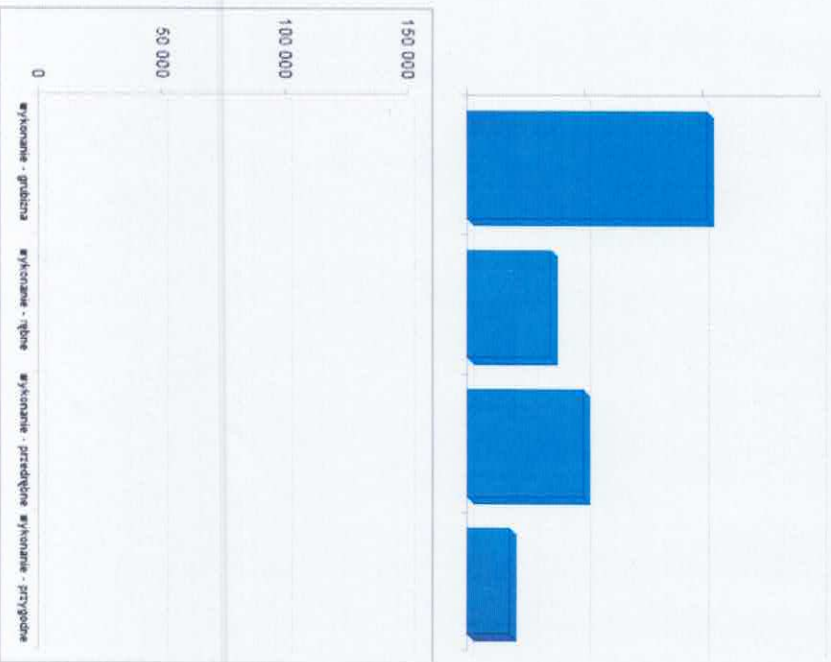

	DREWNO OPAŁOWE (NADLEŚNICTWO)	pozyskanie (m³)	Cena średnia (zł)	Cena min. (zł)	Cena Max. (zł)
M2	galezówka	3 265,40	53,89163885	35	80
S4	walki opałowe	7 762,78	130,7642647	80	163

**INFORMACJA O DZIAŁALNOŚCI NADLEŚNICTWA**  
**plan pozyskania - rok 2026, plan zasadniczy**  
**24-75-011 - M. Sosnowiec**

Plan pozysk. grubizny w kateg. cięc w gminie (ucztał pozyskania w skali nadleśnictwie)

	ogółem - grubizna	rebrne	przedrebrne	przygodne
<b>gmina</b>	<b>4458</b>	<b>889</b>	<b>3199</b>	<b>370</b>
% w ogół	100,00%	19,94%	71,76%	8,30%
n-ciwto	91136	36369	47210	7557
% w ogół	100,00%	39,91%	51,80%	8,29%
% gmin	4,89%	2,44%	6,78%	4,90%
W-Pl				

Plan pozysk. w kateg. sortymentow w gminie (ucztał pozyskania w skali nadleśnictwie)

	ogółem grubizna i drobna	drewno małowymiarowe	drewno średniowymiarowe	drewno wielkowymiarowe
<b>gmina</b>	<b>4463</b>	<b>5</b>	<b>4238</b>	<b>220</b>
% w ogół	100,00%	0,11%	94,96%	4,93%
n-ciwto	91364	216	63925	27228
% w ogół	100,00%	0,24%	69,97%	29,80%
% gmin	4,88%	2,31%	6,63%	0,81%
W-Pl				

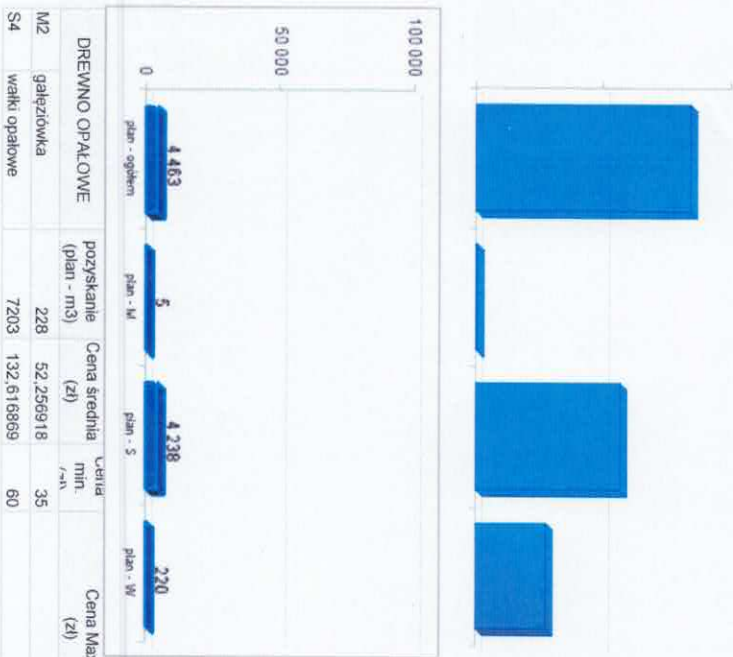
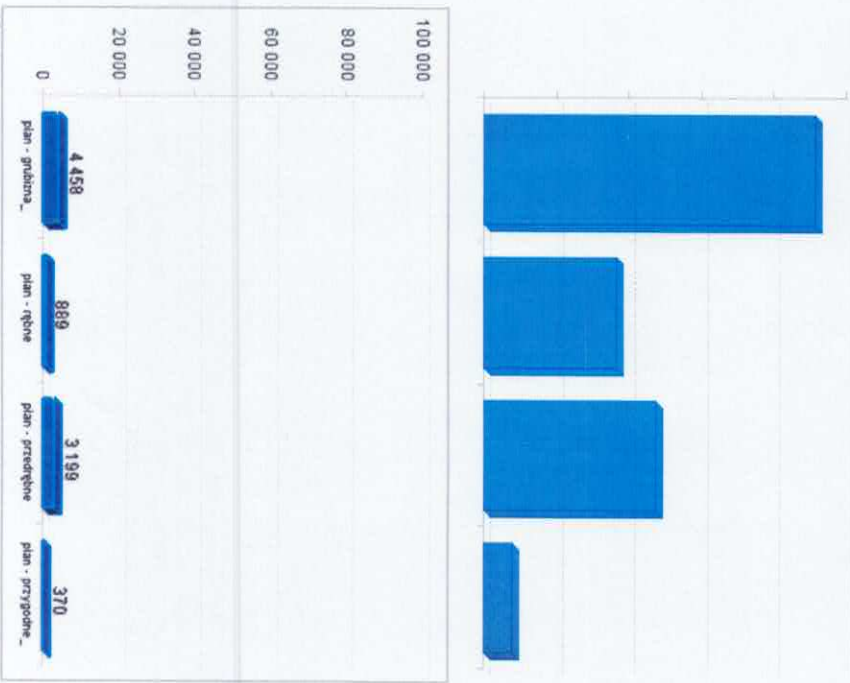

	pozyskanie (plan - m3)	Cena srednia (zł)	Cena m3 /-+%	Cena Max. (zł)
M2	228	52,256918	35	60
S4	7203	132,616869	60	160

\*Cięcia przygodne zostały rozliczone proporcjonalnie do wielkości planowanego pozyskania w innych rodzajach cięc

**INFORMACJA O DZIAŁALNOŚCI NADLEŚNICTW**  
**wykonanie wybranych zadań hodowlanych - rok 2025 oraz plan na rok 2026**

wybrana gminajęgminy  
**24-75-011 - M. Sosnowiec**  
**w stosunku do całego nadleśnictwa**

Pow. ogółem (ha)	334,71	Lasy (ha)	334,3716	Średni wiek	41
	1,68%		1,70%		mniejszy o 14 lat

Wybrane zadania z zakresu hodowli lasu  
 (udział prac z terenu gminy w pracach w całym nadleśnictwie)  
 wykonanie - rok 2025

odnowienia	Pielęgnowanie upraw	czyszczenia	trzebieże
3,2	16,72	623,86	398,81
234,18	1,37%	2,65%	1022,67

Wybrane zadania z zakresu hodowli lasu  
 (udział prac z terenu gminy w pracach w całym nadleśnictwie)  
 wykonanie - rok 2026

odnowienia	Pielęgnowanie nie	czyszczenia	trzebieże
gmina	240,74	8,443141	759
% gmin w n-ctwie	71,9%	1,11%	2,92%
			5,43%
			1160,98
			63,03
			10,7
			366,86
			2,92%
			759
			8,443141
			240,74

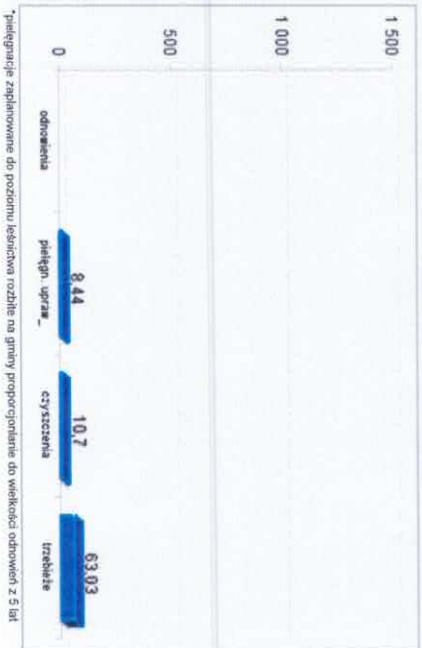

**INFORMACJA O DZIAŁALNOŚCI NADLEŚNICTW**  
**wykonanie OCHRONA LASU - rok 2025**  
**24-75-011 - M. Sosnowiec**

**WYKONANIE PRAC Z OCHRONY LASU - CAŁE NADLEŚNICTWO**

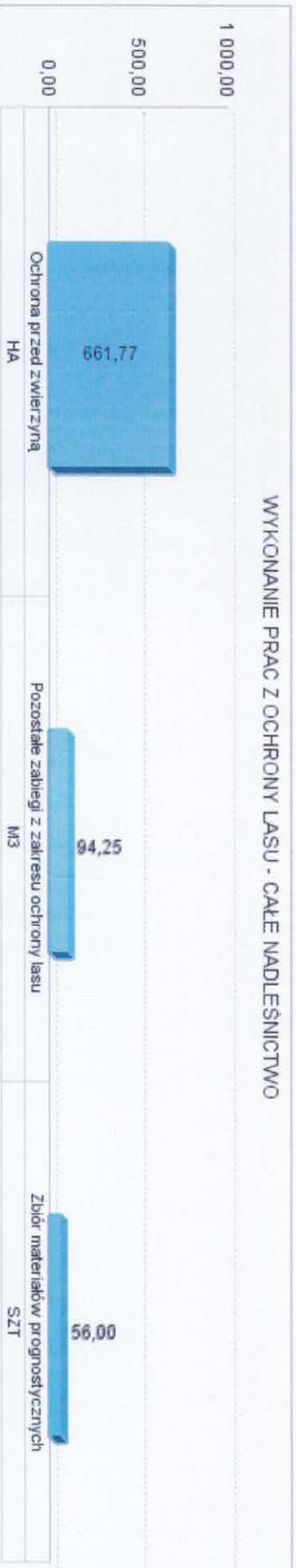

**GINNA 24-75-011 - M. Sosnowiec**

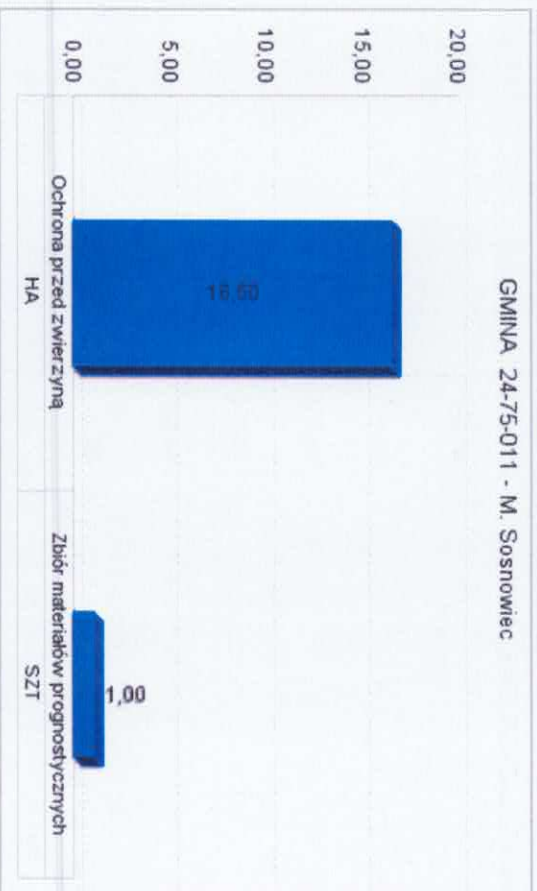

**BRAK PRZYPORZĄDKOWANIA DO GMINY**

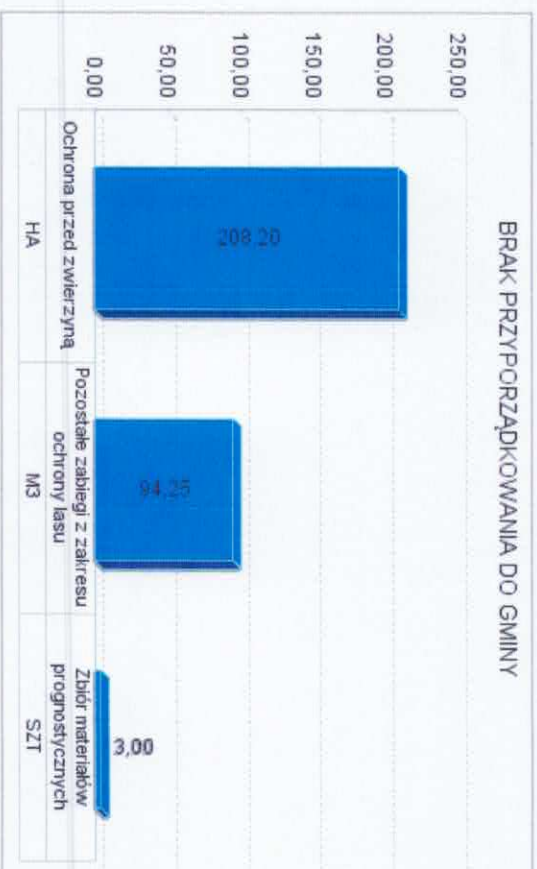

**INFORMACJA O DZIAŁALNOŚCI NADLEŚNICTW  
PLAN OCHRONA LASU - rok 2026  
24-75-011 - M. Sosnowiec**

**PLAN PRAC Z OCHRONY LASU - CAŁE NADLEŚNICTWO**

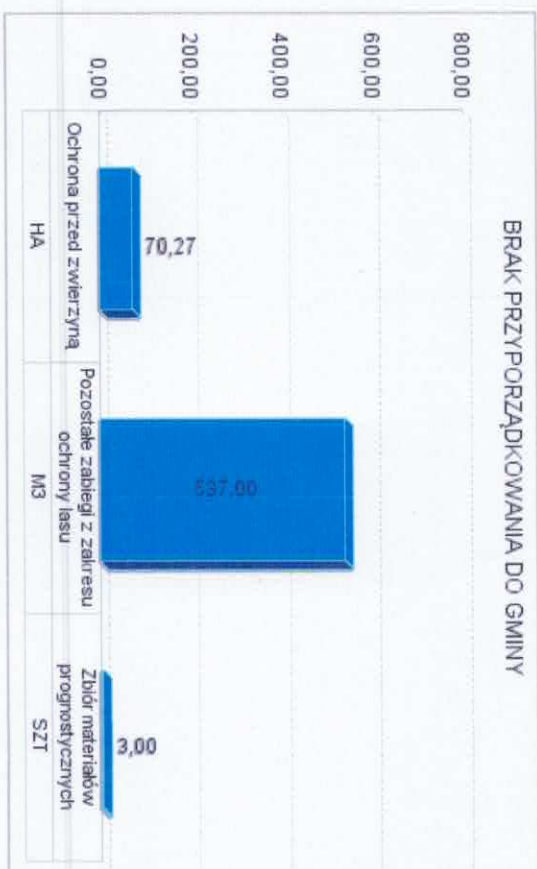
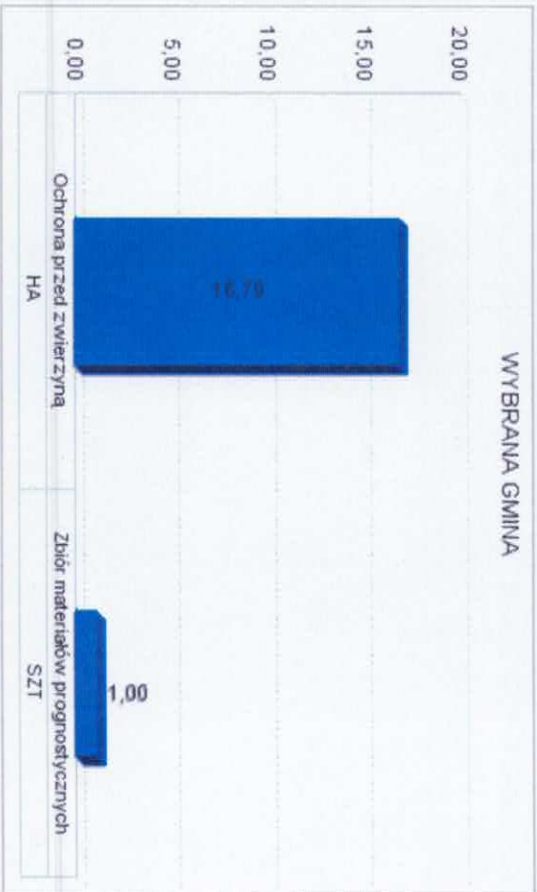
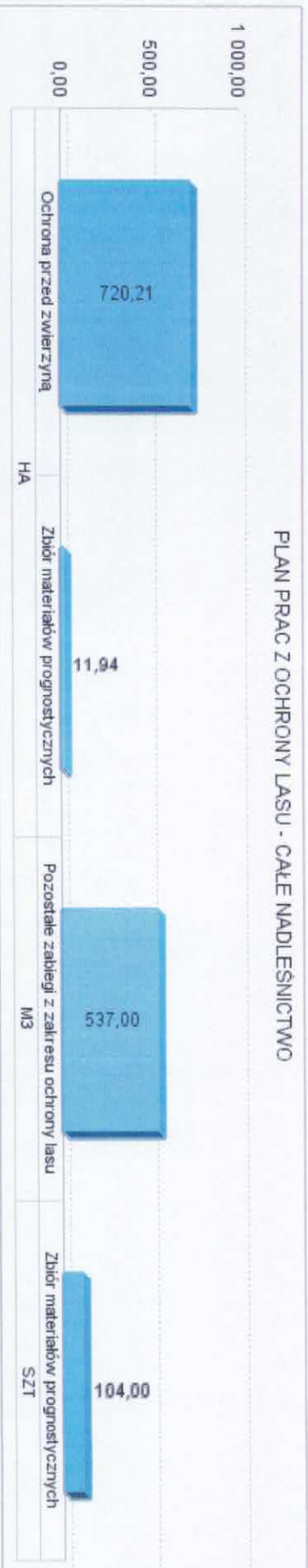

**INFORMACJA O DZIAŁALNOŚCI NADLEŚNICTW  
WYKONANIE OCHRONA PRZYRODY - rok 2025**

**24-75-011 - M. Sosnowiec**

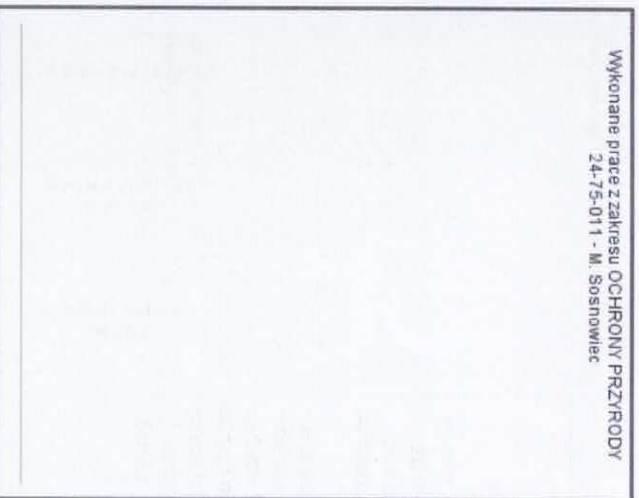
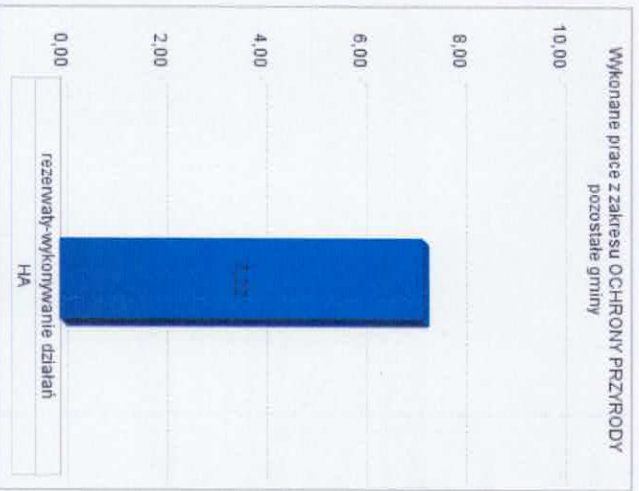

W roku 2025 nie odnotowano wykonania zadań z zakresu ochrony przyrody odniesionych wprost na lasy i grunty położone na terenie gminy 24-75-011 - M. Sosnowiec

Jednak zdecydowana większość prac z zakresu ochrony przyrody nie odniesiona na teren konkretnej gminy (czyli prace, dla których nie wskazano dokładnej lokalizacji - prace te widocze są na wykresie z prawej strony) dotyczy w pewnym zakresie również gminy 24-75-011 - M. Sosnowiec

**INFORMACJA O DZIAŁALNOŚCI NADLEŚNICTW  
FORMY OCHRONY PRZYRODY**

**24-75-011 - M. Sosnowiec**

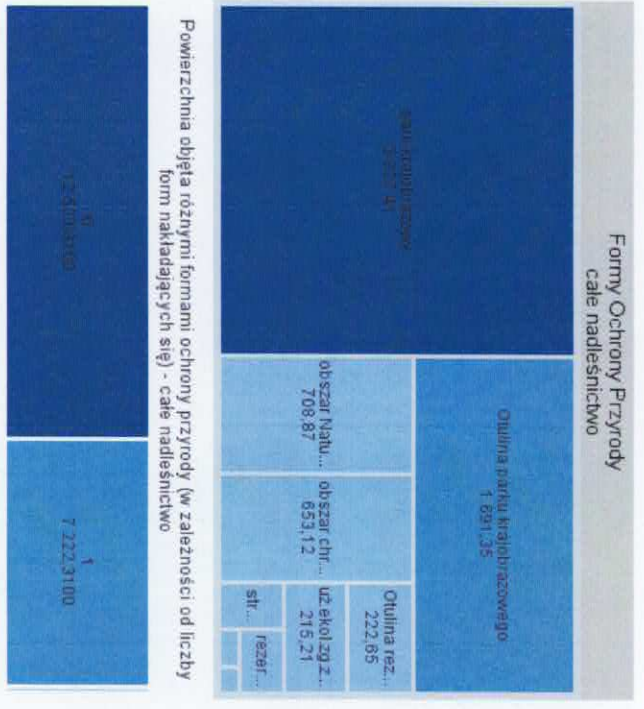

Powierzchnia objęta różnymi formami ochrony przyrody (w zależności od liczby form nakładających się) - całe nadleśnictwo

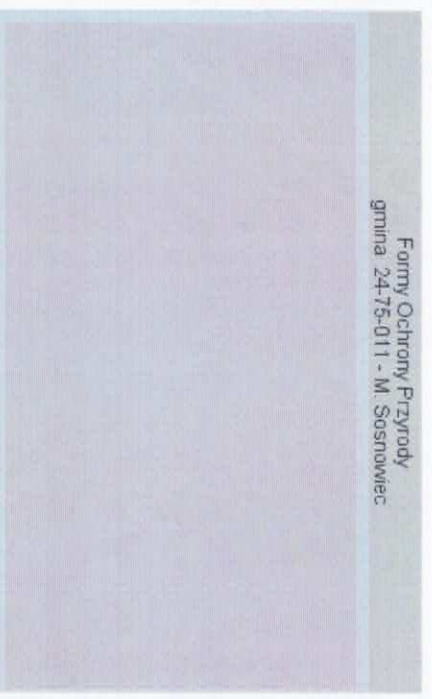

Powierzchnia objęta różnymi formami ochrony przyrody (w zależności od liczby form nakładających się) - gmina 24-75-011 - M. Sosnowiec



**INFORMACJA O DZIAŁALNOŚCI NADLEŚNICTW  
 PODATKI LOKALNE  
 URZĄD MIEJSKI W SOSNOWCU**

Podatki lokalne URZĄD MIEJSKI W SOSNOWCU

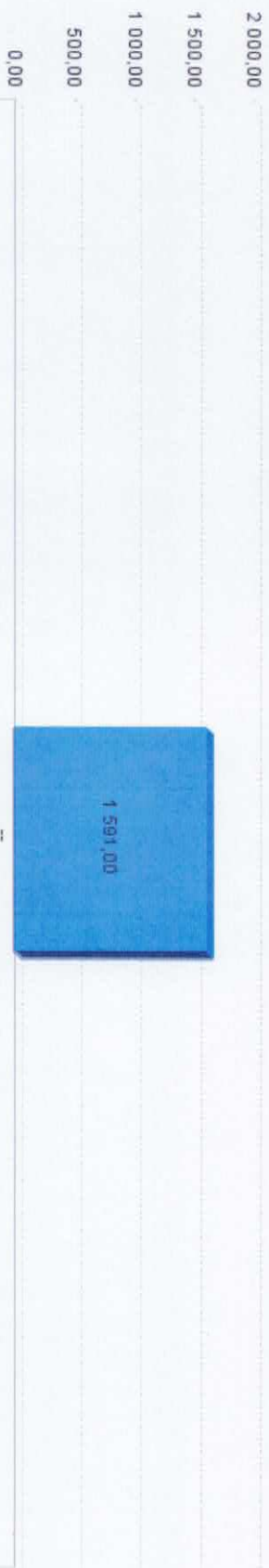

Podatki lokalne URZĄD MIEJSKI W SOSNOWCU

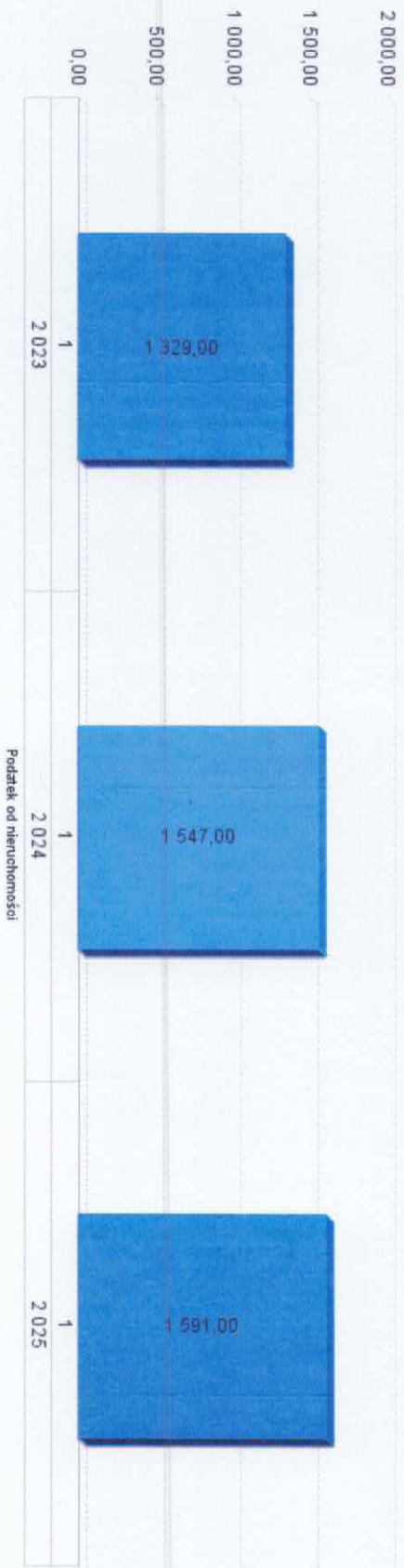

**INFORMACJA O DZIAŁALNOŚCI NADLEŚNICTW**  
**Zagrożenia i przeciwdziałanie zagrożeniom - rok 2025**  
**24-75-011 - M. Sosnowiec**

**W roku 2025 na terenie nadleśnictwa miało miejsce 41 pożarów na łącznej powierzchni 7,3 ha. Straty finansowe oszacowano na 8 900 zł.**

PRZEBUDOWA DRZEWOSTANÓW -  
 GMINA 24-75-011 - M. Sosnowiec

Poz. sanitarne w gm. 24-75-011 - M. Sosn...  
 (na 16 poz. sanit. w nadleśnictwie)

**Na terenie gminy 24-75-011 - M. Sosnowiec w roku 2025 nie odnotowano żadnego pożaru. Ostatni pożar, jaki wystąpił na terenie gminy 24-75-011 - M. Sosnowiec miał miejsce 17 października 2023 roku**

W gminie 24-75-011 - M. Sosnowiec w roku nie wykonywano odnowień związanych z przebudową drzewostanów.  
 W całym nadleśnictwie wykonano przebudowę na powierzchni 8,54 ha.

USZKODZENIA DRZEWOSTANÓW PRZEZ CZYNNIKI ABIOTYCZNE I BIOTYCZNE - 24-75-011 - M. Sosnowiec

